

PAGES
MANQUANTES

LE

"Golden Syrup"

Marque "CROWN"

Est insurpassable comme **Sirop de Table**.
 Il est fait au Canada avec le Blé d'Inde le plus fin et le plus choisi. Mis en canistres, il est à l'abri de toutes les impuretés de l'air et, par conséquent, le plus sain et le plus hygiénique.

| | PAR CAISSE |
|--|------------|
| Boîtes 2 lbs., 2 doz. par caisse..... | \$1.95 |
| " 5 " 1 " " " | 2.40 |
| " 10 " 1/2 " " " | 2.35 |
| " 20 " 1/4 " " " | 2.25 |
| (Les boîtes de 5, 10 et 20 lbs. ont une anse en fil métallique.) | |
| Barils..... | 2 1/2 |
| Demi-barils | 3 |
| Quarts de baril | 3 1/2 |
| Seaux, 38 1/2 lbs. chacun | \$1.40 |
| " 25 | 1.00 |

Fret payé sur 5 caisses et plus à toutes les stations de chemin de fer à l'Est de North Bay.

EDWARDSBURG STARCH CO., LIMITED

ETABLIE EN 1858.

53 rue Front Est,
TORONTO, ONT.

Usines :
CARDINAL, ONT.

164 rue St-Jacques,
MONTREAL, P. Q.

Marinades Standard Dollar.

Aucune valeur meilleure ne peut être produite pour l'argent.

Bouteille de Seize Onces, remplie de légumes frais, propres, croquants, marinés dans notre vinaigre de malt.

Elles ont le gout, l'apparence et la qualité des marinades à prix élevé.

Marinades mélangées, Chow-Chow et Oignons Blancs en caisses simples de 2 douzaines, ou en caisses assorties, enveloppées de tissu.

\$1.00 par douzaine, f. o. b., Montréal.

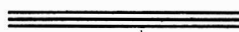

The OZO CO., Limited

MONTREAL

Avez-vous essayé le Condiment au Céleri
Marque Aylmer?

C'est un article délicieux, excellent pour la vente. Mis en Jarres de Verre de fantaisie, de 16 onces, 2 douzaines par caisse. Bon Profit pour le marchand détaillant.

Faites une commande par l'intermédiaire de votre épicier en gros, et procurez-vous sûrement la Marque "Aylmer."

Empaqueté par la

AYLMER CANNING CO.,

HAMILTON, ONT.

LA MORUE DÉCHIQUETÉE (Shredded Cod)

Donne un bon profit à l'Épicier.

La tenez-vous ?

Essayez quelques boîtes de Morue Déchiquetée
H. F. Co. C'est de la Morue pure et absolu-
ment sans arêtes.

Instructions pour l'emploi sur chaque paquet.

Empaquetée en boîtes attrayantes de deux dou-
zaines de cartons de $\frac{1}{2}$ lb, par

HALIFAX FISH CO., LTD.

AUX EDITEURS ET IMPRIMEURS

Nous fabriquons ce qu'il y a de tout à fait supérieur en fait de

Caractères d'Imprimerie
Filets Laiton en Feuillard
Filets en Laiton coupés sur mesure
Filets en Laiton pour diviser les colonnes
Cercles en Laiton
Points de conduit en Laiton.
Coins arrondis en Laiton
Interlignes et Cadrats en Laiton

Galées en Laiton
Bordures en Métal
Accessoires en Métal coupés sur mesure
Interlignes et Cadrats
Points de conduit en métal
Espaces et Cadrats, 6 à 48 points
Coins en Métal, etc.

Vieux filets à diviser les colonnes retapés et rendus aussi bons que des neufs, moyennant une faible dépense.

Nous vous prions de remarquer que nous ne faisons partie d'aucun Trust, ni d'aucune Combinaison et que nous pouvons tourner à votre grand profit toute transaction avec nous.

Un exemplaire de notre Catalogue vous sera fourni volontiers sur demande.

PHILADELPHIA PRINTERS' SUPPLY CO.

Fabrique de

Caractères et de Matériel d'Imprimerie de Haute Qualité.

Propriétaires
PENN TYPE FOUNDRY.

39 Neuvième Rue Nord.
PHILADELPHIE.

LE PRIX COURANT

(THE PRICE CURRENT)

REVUE HEBDOMADAIRE

Commerce, Finance, Industrie, Assurance, Propriété Immobilière, Etc.

EDITEURS :

LA COMPAGNIE DE PUBLICATIONS COMMERCIALES

(The Trades Publishing Co.)

25, Rue Saint-Gabriel, - MONTREAL

TELEPHONE BELL MAIN 2547

| | | |
|------------|-----------------------------------|---------|
| ABONNEMENT | MONTREAL ET BANLIEUE - \$2.00 | PAR AN. |
| | CANADA ET ETATS-UNIS - 2.00 | |
| | UNION POSTALE - - - - - FRS 20.00 | |

Il n'est pas accepté d'abonnement pour moins qu'une année complète.

L'abonnement est considéré comme renouvelé si le souscripteur ne nous donne pas avis contraire au moins quinze jours avant l'expiration, et cet avis ne peut être donné que par écrit. Directement à nos bureaux, nos agents n'étant pas autorisés à recevoir de tels avis.

Une année commencée est due en entier, et il ne sera pas donné suite à un ordre de discontinuer tant que les arriérés ne sont pas payés.

Nous n'accepterons de chèques en paiement d'abonnement, qu'en autant que le montant est fait payable au pair à Montréal.

Tous chèques, mandats, bon de poste, doivent être faits payables à l'ordre de : "LE PRIX COURANT."

Nous nous ferons un plaisir de répondre à toutes demandes de renseignements. Adressez toutes communications simplement comme suit :

LE PRIX COURANT, Montréal.

LE PRIX COURANT AU TABLEAU D'HONNEUR

Nous recevons un superbe volume intitulé: "Newspapers Worth Counting", édité par George P. Rowell, éditeur de l'American Newspaper Directory et de l'excellente publication: "Printers' Ink", que connaissent tous les commerçants et industriels qui font de la publicité sur une certaine échelle.

Ce volume est accompagné d'une lettre de l'éditeur dans laquelle il nous dit: "Dans l'ouvrage "Newspapers Worth Counting", le rapport concernant votre journal le place devant les yeux des annonceurs dans une meilleure lumière qu'il n'arrive à cinq autres pris dans l'importante quelle demi-douzaine de publications".

Nous avons eu la curiosité bien naturelle de jeter un coup d'oeil sur le rapport concernant "Le Prix Courant" et de comparer ce rapport avec celui concernant chacun des journaux commerciaux du Canada.

Nous avons eu la satisfaction de constater, et nous sommes certains que nos lecteurs constateront avec la même satisfaction, que "Le Prix Courant" et une autre publication de la Compagnie de Publications Commerciales sont les seuls journaux de commerce du Canada à avoir la mention: Ce journal a droit à la place au Tableau d'Honneur de "Printers' Ink".

A nos lecteurs et aux commerçants qui font de la publicité de tirer leurs conclusions.

LA REVISION DU TARIF

Un banquet que vient de lui offrir le Comité de Réforme de Montréal, l'Hon. Fielding, ministre des finances, a naturellement, dans le discours qu'on attendait de lui, touché quelque peu à la question si actuelle du tarif des douanes.

Le ministre des Finances a déclaré qu'à dès le début de la session, le projet

de révision du tarif du gouvernement sera soumis au Parlement.

Nous souhaitons qu'il soit discuté sans retard afin que les changements à apporter au tarif actuel soient connus du commerce aussitôt que possible.

L'époque actuelle pour cette discussion est on ne peut plus propice: toutes les importations pour le commerce de fin d'automne et de l'hiver sont pour ainsi dire faites et les importateurs ont quelque temps devant eux avant de songer à passer les ordres qui devront être remplis au début de la prochaine saison de navigation.

On ne pouvait s'attendre à ce que l'Hon. M. Fielding entrât dans des détails au sujet du prochain tarif, ces détails étant réservés à la Chambre des Communes qui les discutera.

Mais il pouvait indiquer, et c'est ce qu'en attendait de lui, les principes généraux sur lesquels le gouvernement s'est appuyé pour la préparation du tarif qui va être présenté à l'approbation du Parlement.

"Nous nous sommes efforcés, a dit le Ministre, d'établir des tarifs qui donneront une équitable protection aux industries nationales sans imposer une hausse des prix aux consommateurs.

"Notre intention est de maintenir le principe d'une préférence accordée à l'Angleterre, principe que nous avons posé, en dépit de violentes critiques, en 1897, et qui, nous le croyons, compte pour beaucoup dans le progrès que le Canada a fait dans l'opinion du monde civilisé.

"Les tarifs préférentiels pourront être modifiés dans quelques cas, mais le principe sera maintenu; nous continuerons à donner une substantielle préférence aux produits de la mère-patrie.

"Puis, nous aurons une autre série de tarifs accordant un léger avantage aux nations qui désirent développer leurs relations commerciales avec nous, sur les nations qui nous ont fermé leur marché".

Nous aurons donc trois tarifs distincts: 1o Un tarif maximum ou général; 2o

Un tarif préférentiel en faveur de l'Angleterre; 3o Enfin, un tarif minimum ou spécial pour les pays qui abaisseront leurs tarifs en notre faveur.

En terminant son discours, le Ministre des Finances a fait cette déclaration: "Nous ne pouvons guère espérer que notre projet de révision du tarif satisfasse les extrémistes de l'école du haut tarif ni les extrémistes de l'école du bas tarif".

En effet, le Ministre a eu soin précédemment de dire que le tarif devait être modéré, parce qu'il fallait concilier les intérêts des populations agricoles de l'Ouest et ceux des manufacturiers de l'Est. Nous pouvons tenir pour assuré que les extrémistes de l'école du haut tarif ne seront pas satisfaits. Ils le seront d'autant moins que le tarif général déjà modéré, d'après le Ministre lui-même, sera encore réduit en faveur de l'Angleterre, d'une part et en faveur des autres nations qui nous appliqueront leur tarif minimum ou des concessions, d'autre part. Dans ces conditions, nous nous demandons si les partisans d'un tarif modéré pourront eux-mêmes se déclarer satisfaits. Pour les extrémistes du bas tarif—lisons les libre-échangistes—nous n'avons pas à nous en occuper; un simple tarif de revenu même ne saurait leur plaire.

Un tarif modéré ou mieux un tarif qui donnerait une équitable protection aux industries nationales—pour nous servir des expressions du Ministre—ne peut s'entendre de deux façons.

S'il est modéré, il ne peut subir des diminutions sans danger pour nos propres industries. Par conséquent, à moins que le tarif préférentiel en faveur de l'Angleterre et le tarif minimum ne portent que sur des articles que ne produit pas le Canada, leur mise en vigueur viendra modérer des droits déjà modérés, et il est à craindre que la protection équitable dont nous parle le Ministre des Finances ne soit plus suffisante pour assurer le progrès de nos industries, ou plutôt de quelques-unes d'entre elles.

Toutes, cependant, ont droit à la sollicitude du gouvernement, aussi bien les industries manufacturières que les industries agricoles. Le Ministre des Finances a parlé trop longuement des réclamations des populations de l'Ouest, à propos de la protection accordée aux manufacturiers de l'Est, pour que les premières n'aient pas obtenu gain de cause sur certains points au détriment des derniers. Nous ne pouvons nous expliquer autrement les précautions oratoires du Ministre faisant ressortir un conflit d'opinion entre l'Ouest et les Manufacturiers de l'Est.

Nous ne demandons pas mieux que de nous tromper; nous le souhaitons même en attendant que le gouvernement présente son projet de révision de tarif.

LE COMMERCE DES FÊTES

Nous traversons une époque de réelle prospérité, l'argent est abondant et circule librement, le public fait des économies, comme on peut s'en apercevoir par les dépôts sans cesse augmentant dans les banques.

Jamais le pouvoir d'achat du peuple Canadien n'a été aussi grand qu'à l'heure actuelle. Jamais les perspectives de bonnes affaires fructueuses n'ont été meilleures pour les commerçants, aussi doivent-ils profiter d'aussi heureuses circonstances.

A l'époque des fêtes, chacun de nous délè plus volontiers qu'en tout autre moment les cordons de sa bourse. Personne ne semble, vers la Noël et le Jour de l'An, se souvenir combien l'argent est dur à amasser et à économiser; il existe comme une poussée irrésistible de dépenses qui entraîne tout le monde. Nous n'avons pas à étudier pour le moment les raisons qui créent et entretiennent un tel état de choses.

Le seul point dont nous nous occupons à ce propos est celui des résultats que peut tirer le commerce de cette habitude de dépenser sans compter à un moment donné.

Le commerçant est dans les affaires, non pour philosopher, mais pour tirer parti et bénéficier de toutes les circonstances heureuses qui se présentent au point de vue des affaires.

Il est donc nécessaire que le commerçant, sachant d'avance qu'il a devant lui des perspectives d'affaires relativement brillantes, à une époque fixe, se prépare pour tirer le plus grand profit possible de la manne qui passe.

Nous engageons nos lecteurs à se préparer dès maintenant pour le commerce des fêtes, à porter toute leur attention aux préparatifs nécessaires de manière à être prêts, entièrement prêts à répondre à la demande quand les acheteurs se présenteront en quête des articles qui, dans chaque branche du commerce, se

vendent plus spécialement à l'époque de Noël et du Jour de l'An.

EXPOSITION A LONDRES

Tabac Canadien

Le gouvernement du Canada a été avisé que la troisième Exposition Internationale des Industries du Tabac aura lieu à Londres, en avril prochain. On désire que les Colonies anglaises soient représentées à cette exposition. On a fait remarquer que les manufacturiers et les planteurs de tabac auront là une occasion unique de montrer au commerce et au public anglais les ressources de l'Empire dans cette branche particulière de la production.

Nous pensons que les planteurs et les manufacturiers canadiens ont une occasion superbe de faire connaître leurs produits au public anglais. Notre tabac est réputé comme l'un des meilleurs qui se puisse fumer dans la pipe; il ne suffit pas qu'il jouisse de cette réputation dans notre pays seulement.

Nous avons la prétention de devenir un pays exportateur de tabac. Certains comtés, tels notamment ceux de Montcalm, Kent et Essex sont particulièrement propices à la culture de cette plante; il y aurait donc avantage à exposer les produits de ces trois comtés en vue d'une exportation future.

Il y aurait d'autant plus d'intérêt à le faire que le gouvernement a pris en mains la cause des planteurs depuis quelque temps, en cherchant à introduire les meilleurs moyens de culture et de préparation du tabac.

Nous espérons que le gouvernement aidera nos planteurs et nos manufacturiers à participer à l'exposition de Londres.

En le faisant il sera logique.

L'INSTRUCTION TECHNIQUE DES COMMIS D'ÉPICERIE

L'Association Nationale Anglaise des Commis Épiciers a un département unique en son genre pour l'instruction technique de ces commis. Cette association pense que les jeunes gens qui deviennent vendeurs dans l'épicerie, devraient aborder leur profession par son côté technique, et que les intérêts des patrons sont le mieux servis, quand ils engagent des hommes compétents et instruits pour répondre au public. Elle encourage ses membres à se livrer à l'étude, dans les moments qui leur sont laissés libres, afin d'acquérir une connaissance exacte des principes qui régissent l'achat, la mise en stock et la vente des confitures, bonbons, chocolats, conserves de viandes et de fruits, fruits secs, d'apprendre la manière de mélanger les diverses espè-

ces de thés, de griller le café, d'apprécier la différence entre le sucre pur de Demerara et le sucre jaune cristallisé, entre le beurre pur et la margarine et pour connaître diverses choses du même genre touchant à l'administration prospère d'une épicerie moderne.

L'association pense en outre que les commis épiciers devraient posséder une connaissance pratiques de toutes les lois concernant le commerce, afin de ne pas transgresser ces lois par ignorance et aussi pour qu'ils puissent protéger leurs droits comme employés et les intérêts de leurs patrons.

Dans ce but, l'association est en train de créer des cours dans quelques grandes villes de Grande-Bretagne, et les matières en question y seront enseignées. En 1908, un examen aura lieu et des prix seront accordés aux membres qui feront preuve de la connaissance la plus approfondie du commerce de l'épicerie. Le premier consistera en un magasin d'épicerie tout installé, situé dans une bonne communauté et dont le stock ne vaudra pas moins de \$2,500.

Un tel effort pour encourager les commis à apprendre sur les marchandises qu'ils vendent quelque chose de plus que ce que leur en disent les étiquettes, constitue un mouvement en faveur du relèvement du commerce et de ceux qui s'y livrent. Cette politique libérale des unions commerciales anglaises explique leur succès phénoménal. Le principal but des meilleures de ces unions est toujours de stimuler les hommes à s'élever dans le monde, au lieu d'essayer de les abaisser tous au même niveau obscur.

PRENEZ LE TEMPS DE LIRE LES JOURNAUX COMMERCIAUX

La lecture d'un journal commercial exige un certain temps; elle exige aussi l'argent nécessaire pour payer l'abonnement. Toute maison de commerce ne peut dépenser cette modique somme d'argent et aucun homme sensé ne dira qu'il est toujours trop occupé pour acquérir les connaissances qui ont pour lui la valeur de l'argent. Tout bien considéré, l'abonnement à un journal de commerce n'est pas une dépense, sa lecture n'est pas une perte de temps, l'acquisition d'un journal commercial est un placement en vue de l'instruction professionnelle. On a déjà entendu des détaillants déclarer qu'il est impossible de trouver le temps de lire, même le journal de commerce, quel ils sont abonnés; à les entendre les exigences de leur commerce sont telles que chaque minute de leur journée est entièrement occupée.

Dans ces cas-là, une enquête d'habitude que leur temps est occupé par le travail de routine qui devine la part des subalternes. Au chagrin qui se plaint de n'avoir

Ce n'est plus une Théorie, C'est un fait

que les conserves **Marque Old Homestead** sont incomparablement les plus belles qui aient jamais été mises sur le marché Canadien.

Nous avons pour Théorie

que les fruits et les légumes cultivés dans le fertile district de Picton, mis en boîtes par le meilleur opérateur, dans les conditions de la plus scrupuleuse propreté, supplanteraient toutes les autres conserves sur le marché.

Nous avons converti cette Théorie en pratique.

Nous avons mis nos fruits et nos légumes dans les boîtes les plus fortes et sous les plus belles étiquettes et nous leur avons donné le nom de **Marques Old Homestead**.

Nous avons alors commencé à parler au commerce de la **Marque Old Homestead**. L'affaire a pris, de sorte que nous avons dû, cette année, doubler notre capacité de production. Cette marque a continué à prendre et elle prend toujours, parce que les commerçants trouvent que les marchandises **Marque Old Homestead** sont celles qui retiennent les clients et en amènent de nouveaux.

Les marchandises **Marque Old Homestead** sont tenues maintenant par les meilleurs épiciers dans tout le Canada.

Avez-vous mis **en Stock Old Homestead**? Si non, donnez un ordre d'essai. Si votre marchand de gros ne peut vous en fournir, écrivez-nous directement.

THE OLD HOMESTEAD CANNING CO.

Picton, Ontario.

temps de lire son journal commercial, de se rendre compte de l'amélioration que cette lecture causerait à ses affaires, nous dirons: "Prenez le temps nécessaire; engagez un autre commis, s'il le faut. Si, avec votre intelligence vous ne pouvez pas gagner plus d'argent qu'avec vos bras, c'est que vous avez certainement besoin de plus grandes connaissances commerciales. Il est facile de se procurer l'aide nécessaire pour le travail de routine d'un magasin, mais vous ne pouvez pas engager un homme pour penser à votre place et conduire votre établissement".

LES PAIEMENTS AU COMPTANT ET LES DETTES

Il serait de l'intérêt du pays en général que l'octroi du crédit fût considéré comme une faute tombant sous le coup de la loi.

Par crédit, nous voulons dire ici l'ouverture de comptes faite ordinairement aux clients dans les magasins. Dans le système moderne des affaires, un crédit plus ou moins grand est nécessaire pour mener à bien des entreprises commerciales; mais ce genre de crédit est bien différent de l'achat à crédit des aliments journaliers et des vêtements.

Dans le premier cas, de l'argent est emprunté d'habitude sur de bonnes garanties et est employé pour le développement d'un commerce, ce commerce même ayant, dans la plupart des cas, une valeur égale ou supérieure à celle de la somme ainsi empruntée. Il en va autrement des comptes ouverts dans une épicerie ou un magasin d'effets d'habillement. Les objets achetés dans ces magasins figurent parmi les articles de dépenses courantes, ils sont mis en usage et rien d'eux ne reste pour répondre à une réclamation de paiement.

Le fait de savoir qu'on peut se procurer des marchandises sans les payer au comptant donne l'habitude de faire des achats trop considérables, l'habitude des dépenses extravagantes. Souvent un homme désire se procurer une chose, mais n'a pas l'argent nécessaire à son achat. Il sait qu'il peut l'acheter à crédit et payer à quelque autre époque. C'est ce qu'il fait sans réfléchir que si ses revenus ne suffisent pas à ses dépenses, ils ne suffiront évidemment pas à lui permettre de reprendre le dessus une fois qu'il se sera mis en arrière. Il est facile de suivre une habitude, une fois que celle-ci est prise, et cette habitude ayant acheté des marchandises à crédit, recommencera le mois suivant, jusqu'à ce qu'il se trouve surchargé de dettes, dont il ne pourra plus sortir.

L'homme qui contracte des dettes peut vivre largement pendant quelque temps. Il peut jeter de la poudre aux yeux et se décevoir soi-même, jusqu'à ce que les

billets à payer commencent à arriver. Bientôt tout son temps est employé à user de défaites avec ses créanciers et, chose assez étrange, les marchands mêmes qui autrefois avaient consenti le plus volontiers à lui ouvrir des comptes sont ceux qui maintenant lui réclament de l'argent pour les marchandises livrées.

D'autre part, l'homme qui considère d'abord son revenu et coordonne ses dépenses en conséquence, payant comptant chaque article de consommation et se passant des choses qu'il ne peut pas payer, cet homme peut ne pas vivre avec autant d'éclat; mais sa vie repose sur une base solide et le seul changement qu'il y puisse apporter sera dans le sens d'une amélioration.

Au point de vue du marchand, l'argent comptant est souverain.

Si un marchand vend une grande partie de ses marchandises sur une base de crédit, il devra en demander un prix qui lui permette d'agir ainsi. Il ne peut pas faire des achats chez ses marchands de gros et les payer à une époque indéterminée. Ses paiements doivent être faits promptement, ou bien il devra fermer boutique. Si ses marchandises sont vendues à crédit, il devra emprunter de l'argent pour payer ses traites, et les prix qu'il fera à ses clients devront être assez élevés non seulement pour payer l'intérêt de l'argent qu'il emprunte, mais pour que ses profits soient en rapport avec le retard des paiements. Au contraire, le marchand qui ne vend qu'au comptant peut faire ses achats au comptant; il peut profiter d'escomptes, il n'a pas d'intérêt à payer, son capital peut avoir une circulation rapide, et ses marchandises peuvent être vendues à des prix auxquels ne peuvent songer ses concurrents vendant à crédit; il fera encore plus de profit qu'il n'aurait pu en faire avec le système du crédit.

L'achat d'une propriété, la construction d'un chemin de fer, une entreprise publique de nature similaire n'ont rien de commun avec les ventes à crédit dont nous parlons plus haut. Ce dernier genre de crédit représente une condition nécessaire d'un travail de développement et la propriété est toujours une ample garantie de la dette contractée. D'autre part, une dette contractée pour les dépenses courantes de la vie, sous forme de comptes ouverts chez l'épicier, le boulanger et ailleurs, est une dette pour laquelle il n'y a ni garantie, ni excuse.

LA SAISON D'HIVER ET LA PUBLICITE

Avec la venue de l'hiver, on peut s'attendre à une reprise des affaires qui durera quelque temps. Le public est obligé de faire plus de dépenses en hiver que pendant la saison chaude, pour

se procurer du confort et les choses nécessaires à la vie. Les occasions de dépenses en amusements et en sports sont beaucoup plus nombreuses en été. Les excursions, les vacances, la visite des parcs, les pique-niques, tout cela coûte de l'argent, et tant que le public en pense de cette manière, il lui en reste autant de moins pour le marchand. Mais avec la venue de la saison froide, ces dépenses sont supprimées, et le confort personnel exige une certaine quantité d'achats. Ces achats seront faits là où il y a raison de croire que les transactions seront satisfaisantes et que la clientèle sera appréciée. Il s'en suit naturellement que le marchand qui annonce ce qu'il a à vendre, qui explique pourquoi sa marchandise vaut la peine d'être achetée et qui dit ces choses à la clientèle convenable et en temps opportun, ce marchand a une chance de premier ordre pour attirer à lui la clientèle.

Le marchand devrait se servir des journaux pour transmettre son message, à moins que les circonstances ne lui conseillent pas de le faire. Qu'il se serve ou non des journaux, le marchand devrait aussi employer de bonnes lettres circulaires et des cartes d'affaires. Le coût de ces divers items doit être considéré comme une partie nécessaire des dépenses exigées par le commerce—tout autant que celles qui résultent des ventes de livraisons, du loyer du magasin ou des salaires des employés. Ces frais de publicité procureront des revenus tout aussi sûrement que les autres dépenses si ce n'est davantage. Le salaire d'un commis est le même, qu'il serve vingt clients ou qu'il en serve quatre-vingt par jour—la publicité amènera au magasin les soixante autres. Le loyer du magasin est le même par jour, qu'il y ait cinquante ou cinq cents personnes entrant au magasin—la publicité augmentera le nombre des visiteurs. De quelque façon que l'on considère la question, la publicité occupe une place importante parmi les choses essentielles qui tout le marchand prend sa part du commerce de l'hiver.

Le temps est proche—il est même arrivé—où la publicité démontrera qu'elle est absolument indispensable. Le public apprend de plus en plus à se fier aux annonces comme une sorte de guide et cela rend de plus en plus précieuse le commerce du marchand qui ne fait pas de publicité. Un tel homme ne peut nier la vérité de cette affirmation. Elle se prouve par elle-même tous les jours. L'annonceur obtient la clientèle—la plus nombreuse et la meilleure. Ce qui reste peut se diriger vers le marchand qui n'annonce pas, mais ne suffira pas à maintenir longtemps son établissement. La compréhension de ces choses doit avoir pour résultat de faire voir un grand nombre de marchands le péril dans

**Le Caractéristique de ce Thé
Est une Réputation
Internationale.**



Vente annuelle: 15,000,000 de paquets

**Noir, Mélangé ou
Vert Naturel.**

Paquets Scellés Uniquement.

Termes du Gros et Echantillons de

“SALADA,” Montréal ou Toronto.

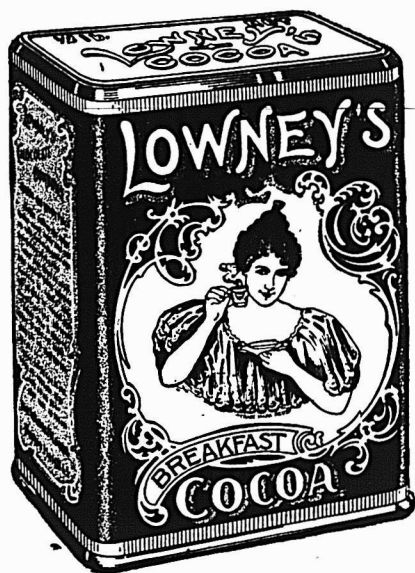

La pureté des produits de LOWNEY ne sera jamais mise en doute par les Fonctionnaires de la Commission des Aliments Purs. Il n'y a ni substances préservatrices, ni substances de substitution, ni substances adultérantes, ni substances colorantes dans les marchandises de LOWNEY. Les marchands trouvent sécurité, satisfaction et profit raisonnable dans leur vente

THE WALTER M. LOWNEY GO.
165 RUE WILLIAM
MONTREAL, Can.

DEMANDEZ LE

**PORC
D'ARMOUR**

En Vente dans toutes
les Maisons de Gros.

ils se trouvent. Il y a une manière en laquelle tout commerce peut être annoncé d'une manière appropriée et profitable, et le problème dont la solution consiste à trouver cette manière est une question d'étude. Plus tôt cette étude sera commencée, plus tôt les affaires produiront de meilleurs résultats.

Almanach

L'Almanach Agricole, Commercial et des Familles, pour 1907, publié par La Compagnie J.-B. Rolland & Fils, Montréal, vient de paraître.

C'est la quarante et unième édition du populaire Almanach agricole, commercial et historique, qui se présente sous ce nouveau titre. Les éditeurs ont eu l'heureuse idée de lui ajouter les renseignements de leur Almanach des Familles, et de n'en faire qu'une belle brochure, d'un format plus large, renfermant 144 pages entièrement composées de matières à lire.

A l'utile de ses nombreux renseignements se joint aussi l'agréable de ses variétés, de ses intéressantes histoires par des auteurs canadiens: "Brouille", par R. Girard; "La Fête de la Saint-Louis à Painscourt", et "Un Roman en deux Chapitres", par A.-D. DeCelles, etc.

En somme, c'est un excellent Almanach qui se vend partout au prix de cinquante centimes l'exemplaire.

The Travel Magazine

Walter A. Johnson & Company, éditeurs, 333, 4e Avenue, New-York.

Sommaire pour décembre 1906:

Dessin de la Couverture—Noël à la Campagne. Frontispice—Noël à Bethléhem. Noël dans le monde entier, Alexandre Hume Ford. En Allemagne, le Berceau de l'Arbre de Noël, Grace Isabel Colborn. Etranges Coutumes mexicaines à Noël, Mary D. Maclean. "Un Passeur" à Porto-Rico, Alden Arthur Knipe. Partie de Campagne de Polly pour Noël, Walter Richard Eaton. Noël en Bulgarie, Alfred Henry Goodwin. Un Calendrier de Voyage. Une Famille Américaine à Manille, Ramon Reyes Lala. Lettre de New-York, Walter Richard Eaton. Lettre de Paris, Mrs. John Van Vorst. Livres de Voyage pour Cadeau de Noël, Anna McClure Sholl. Un Voyage à Pied en Hiver, Walter Quackenbush. La Sensation du Saut en Skee, George E. Walsh. Autour du Port de Hong-Kong, Homer L. Knight. Comment voir Noël. Voyage de Noël. Parmi les Théâtres.

PETITES NOTES

Les coupeurs dans les grandes maisons de ganterie de Belgique et de France ont des salaires plus élevés même que ceux des coupeurs des tailleurs les plus fashionables de Londres et de New-York. Si difficile est l'art du coupeur de gants que les principaux coupeurs sont connus des commerçants de nom et de réputation et les couteaux spéciaux dont ils se servent sont si hautement appréciés qu'ils sont transmis en héritage de génération en génération.

D'après Engineering and Mining Journal, le bronze de manganèse a presque pris, sur le marché, la place du bronze d'aluminium; tout au moins la différence entre les quantités de ces deux bronzes employées est très grande. Ce changement a eu lieu non à cause de la supériorité du bronze de manganèse sur le bronze d'aluminium, mais parce qu'il est d'un prix moins élevé — il contient presque moitié de zinc — et qu'il fond plus facilement.

On s'attend, pour l'année 1906, à un nouveau record de la production mondiale de l'or. Pendant les huit premiers mois de cette année, on a extrait au Transvaal 3,657,357 onces d'or fin; si cette production continue dans la même proportion pendant les quatre derniers mois de l'année, elle sera, pour l'année entière, de 5,486,033 onces. L'extraction s'est élevée à 4,897,221 onces en 1905, 3,779,621 onces en 1904, 2,963,749 onces en 1903, 1,704,414 onces en 1902 et 233,992 onces en 1901. L'Alaska prend de l'importance comme pays producteur d'or. Une demi-douzaine de dragues y sont déjà en opération ou en construction, et d'autres y seront ajoutées, ce qui augmentera la production. En 1905, la production du Klondike est tombée à \$7,500,000, de \$10,350,000 qu'elle était en 1904, \$18,000,000 en 1901 et \$22,275,000 en 1900. On s'attend à ce que la production totale de l'Alaska soit d'environ \$20,000,

000 en 1906; elle a été de \$14,500,000 en 1905 et de \$9,000,000 en 1904.

Il n'y a que peu de temps qu'on emploie généralement l'acide fluorhydrique pour nettoyer les pièces de métal fondu. Il y a quelques années ce procédé était tenu secret par ceux qui en comprenaient la valeur et qui s'en servaient pour débarrasser le métal du sable qui y était attaché. Des formules contenant des ingrédients superflus et sans action, afin de mystifier l'acheteur, ont été vendues pour des sommes considérables. Tout ce qui est étranger à cet acide est complètement inutile, la formule usuelle étant 1 partie d'acide pour 10 parties d'eau. Toutefois pour ajouter l'eau, il faut connaître la force de l'acide, car elle est loin d'être uniforme. Au moyen de ce mélange, on cherche à obtenir un bain qui fasse disparaître le sable rapidement et parfaitement; l'opération demande de 10 à 15 minutes, sa durée dépend de la quantité de sable à enlever et de la force du bain.

D'après les rapports reçus par l'Association des fabricants américains d'automobiles, 91 automobiles, d'une valeur totale de \$345,774, ont été importées par l'Amérique en juillet 1906. Ce nombre représente une diminution sur le nombre de voitures importées en juillet 1905, nombre qui était de 101. Pendant les sept premiers mois de l'année 1906, les Etats-Unis ont importé 701 automobiles. D'autre part les exportations en juillet 1906 ont été doubles de ce qu'elles étaient en juillet 1905, ce qui prouve que l'industrie américaine des automobiles se fait connaître du commerce extérieur. Pendant les sept premiers mois de 1906, la valeur des automobiles exportées s'est élevée à \$2,829,289.

Un alliage de 60 parties de cuivre, 1 partie d'étain et 39 parties de zinc offre une grande résistance à l'action de l'eau de mer et a été grandement employé dans les constructions navales.

La Compagnie d'Assurance "CROWN LIFE"

Emet toutes sortes de polices incontestables à partir de la date de leur émission. Des prêts peuvent être obtenus après la deuxième année. Aucune restriction quant aux voyages, à l'occupation ou à la résidence. C'est maintenant le moment de vous assurer. Un délai peut signifier une perte irrémédiable du capital investi.

Directeurs pour la Province de Québec: Lt. Col. F. C. HENSHAW, RODOLPHE FORGET, M.P.
Hon. H. B. RAINVILLE, H. MARKLAND MOLSON.

STANLEY HENDERSON, Gérant Général pour la Province de Québec.

Celui qui remet toujours au lendemain laisse toujours passer l'occasion.

Bureaux:
Chambres de la Banque Sovereign, rue St-Jacques.
MONTREAL.

CIGARETTES



SWEET CAPORAL

fumées
universellement

Jambon et Lard Fumé de Choix

MARQUE

"CORONA"

La Marque Universellement Favorite.

Saveur Délicieuse.

Traitement au Sucre (Sugar Cure)

Très Spécial.

Une fois Goûtés, Toujours en Demande.

Envoyez un Ordre d'Essai.

Département des Provisions.

Beurre de Choix, Œufs, Volailles, Etc.

Montreal Packing Co., Limited.

MONTREAL, Canada

Vous le mettez en Stock Nous le Vendons pour Vous

Nous faisons le meilleur Sel au Canada. Nous faisons la meilleure clientèle, nous la recherchons, par une publicité libérale. Nous donnons un bon profit aux épiciers qui le tiennent. Mettez en stock le

Sel Windsor

si vous voulez un article qui rapporte constamment de l'argent. Naturellement ce n'est qu'une petite chose — mais des quantités de petits profits font un GROS profit.

NATIONAL LICORICE CO.

BROOKLYN, N. Y.

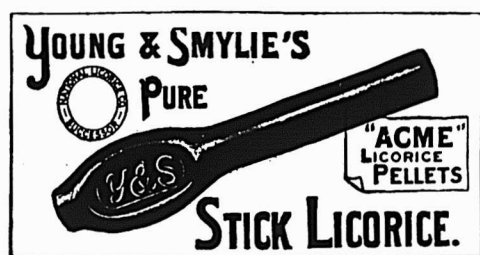

REMÈDE DU BON VIEUX TEMPS
POUR LA TOUX ET LE RHUME

Seuls manufacturiers des spécialités de réglisse vendues précédemment par les sus-nommés, y compris les célèbres

— Marques de REGLISSE PURE EN BATON —

Y. & S. Scudder et M. & R. Acme Licorice Pellets, M. & R. Wafers, en sacs de 5 cents, Losanges, etc., etc., et la Réglisse Flexible.

Dépôt à Montréal: 13, 15, 17, 19 Rue Ste-Thérèse.

LISTE DE PRIX ET CATALOGUE ILLUSTRÉ SUR DEMANDE.

Epicerie, Provisions, Vins et Liqueurs.

REVUE DES MARCHES

COMMERCE

Il ne reste plus dans notre port que douze navires et il n'en est pas annoncé d'autres pour remonter le fleuve jusqu'à Montréal. La semaine prochaine verra sans nul doute le départ du dernier navire océanique ainsi que la fin de la navigation intérieure, sauf peut-être pour quelques bateaux traversiers.

Le commerce est toujours très satisfaisant dans toutes les branches et les paiements qui, dans les premiers jours du mois, s'étaient un peu ralentis se font maintenant d'une manière régulière.

Les prix continuent à être très fermes dans toutes les lignes et c'est un peu sans doute ce qui encourage les acheteurs à s'approvisionner assez largement dans la crainte d'avances nouvelles.

Le Parlement est maintenant en session et on attend avec quelque anxiété le projet de révision du tarif que va présenter à l'approbation de la Chambre des Communes, le Ministre des Finances.

FINANCES

La Banque de Montréal a terminé son année commerciale le 31 octobre dernier et a publié le résultat de ses opérations. Il ressort des chiffres publiés des profits nets au montant de \$1,747,976.42, dépassant de \$109,317.02 ceux de l'exercice précédent. Avec le montant de \$801,865.41 reportés précédemment au crédit du compte de profits et pertes, les profits totaux s'élevaient à \$2,599,831.84. Sur ce chiffre \$1,440,000 représentant 10 p.c. du capital-actions ont été distribués en dividendes aux actionnaires; il a été porté \$1,000,000 au fonds de réserve et il reste au crédit du compte de Profits et Pertes une somme de \$159,831.84.

Le Fonds de Réserve est maintenant de \$111,000,000. L'actif qui, en 1905, était de \$158,232,409.51 est, cette année, de \$168,001,173.12.

* * *

La situation monétaire est encore tendue sur les marchés de Londres et de New-York. Toutefois, il y a un commencement d'amélioration. Londres a reçu de l'or de Paris et il est à présumer que les envois de la dernière à la première place continueront s'il est nécessaire, car si le marché de Londres est embarrassé, tous les autres marchés, celui de Paris y compris, se trouvent affectés dans une certaine mesure.

NEW YORK CENTRAL

AND

HUDSON RIVER, R. R.

Les Trains quittent la gare Windsor comme suit;

| | | |
|------------|-------------------------------------|--|
| 7.50 A.M. | tous les jours excepté le dimanche. | Pour tous les points des Montagnes Adirondacks, Malone, Utica, Syracuse, Rochester, Buffalo, Albany, New York et tous les points au Sud. |
| 7.00 P.M. | tous les jours. | |
| 7.50 a.m. | excepté le dim. | Train local pour Chateauguay, Beauharnois, et Valleyfield |
| 10.20 a.m. | excepté le dim. | |
| 5.10 p.m. | excepté le dim. | |
| 7.00 p.m. | tous les jours | |
| 9.15 a.m. | Dim. seulement. | |

Pour billets, horaires, accommodation de chars Pullman, et toutes informations, adressez-vous au bureau de la ville, 130 rue Saint-Jacques.

H. J. HEBERT, Agent local pour la vente des billets.
F. E. BARBOUR, Agent général.



LA REGION DU LAC ST. JEAN

20 000,000 acres d'excellentes terres à 20c l'acre. Un pays abondant en bon bois et en excellente Eau à 190 Milles seulement d'un des plus beaux ports de mer de l'Amérique. Un pays pour les Industries de toutes sortes, rempli de pouvoirs d'Eau Beau Climat et communications faciles.

Pour renseignements et le guide du colon du lac St Jean, s'adresser à

RENE DUPONT,

Agent de colonisation.

Chemin de fer de Québec et du lac St-Jean, rue St André, QUEBEC, Canada.

Alphonse Leduc Marchand de Grains

et de Produits.

Leduc & Daoust EN Gros et à Commission

Spécialité; Beurre, Fromage, Œufs et Patates
Avances libérales faites sur consignations.
Correspondance sollicitée.

1217 ET 1219 RUE ST-JACQUES, MONTREAL.

La New-York tout dépend du taux de l'intérêt actuellement. Avec une baisse dans le taux des prêts à demande, Wall Street a été plus ferme.

Sur place, la brouille entre la Dominion Steel et la Dominion Coal continue à alourdir un peu notre marché, bien que la situation générale soit excellente et qu'il y ait un sous-courant de fermeté.

Le C. P. R. est très bien tenu avec une avance de 5 1-2 points pour la semaine. L'action du Montreal Street a été active hier mercredi; on a forcé les vendeurs à découvrir à se racheter et, comme résultat, le titre a avancé de 9 1-4 points dans la semaine.

Voici les différences survenues depuis notre dernière revue:

Gains:—Can. Pac. Ry., 5 1-2; Detroit United Ry., 1; Illinois Traction [préf.] 1 1-2; Montreal Street Ry., 9 1-4; Toledo Rys., 1-2; Toronto Ry., 2 1-4; Bell Telephone, 2; Mexican L. & P., 1; Montreal L. H. & P., 13-4; Canadian Converters, 1; Laurentide Pulp [com.], 5-8; Montreal Cotton, 23-4; Nova Scotia Steel [com.] 1-2.

Pertes:—Havana Electric [préf.] 3; Winnipeg Electric Ry., 7; Mackay [préf.] 3-8; Montreal Telegraph, 1-4; Rio de Janeiro P. & L., 3-4; Dominion Coal [com.] 2; Dominion Iron & Steel [com.] 23-8; Dominion Iron & Steel [préf.] 2.

Nous donnons la cote de la dernière transaction pour chacune des valeurs ci-après:

Chemins de fer

| | |
|-------------------------------|--------|
| Can. Pac. Ry. | 18 1/2 |
| Duluth S. S. & A. Ry. [préf.] | 20 |
| Duluth S. S. & A. Ry. [préf.] | 40 1/2 |
| Minn. St. Paul & Soo [com.] | 15 1/2 |
| Minn. St-Paul & Soo [préf.] | 17 1/2 |

Tramways

| | |
|---|--------|
| Detroit United Ry. | 5 1/2 |
| Halifax Electric Transit | 2 |
| Hamilton Electric Ry. | 10 1/2 |
| Havana Electric Ry. [com.] | 10 1/2 |
| Havana Electric [préf.] | 8 1/2 |
| Illinois Traction [préf.] | 10 1/2 |
| Montreal Street Ry. | 10 1/2 |
| Montreal Street Rights | 10 1/2 |
| Ohio Traction | 10 1/2 |
| Sao Paulo [com.] | 10 1/2 |
| Sao Paulo [préf.] | 10 1/2 |
| St. John Railway | 10 1/2 |
| Toledo Railways | 10 1/2 |
| Toronto Railway | 10 1/2 |
| Tri-City [préf.] | 10 1/2 |
| Trinidad Railway | 10 1/2 |
| Twin City Rapid Transit | 10 1/2 |
| West India Electric [com.] | 10 1/2 |
| Winnipeg Electric Street Railway [com.] | 10 1/2 |
| Winnipeg Electric Ry. [préf.] | 10 1/2 |

Télégraphes, etc.

| | |
|--------------------|---------|
| Bell Telephone | 147 |
| Mackay [ord.] | 73 |
| Mackay [préf.] | 69 1/4 |
| Montreal Telegraph | 163 1/2 |

Divers

| | |
|-----------------------------------|--------|
| Can. North West Land [com.] | 500 |
| Can North West Land [préf.] | 99 1/2 |
| Mexican Light & Power | 52 1/2 |
| Montreal L. H. & P. | 96 1/2 |
| Montreal Loan and Mortgage | 138 |
| Richelieu & Ontario Nav. [ex-div] | 80 |
| Rio de Janeiro P. & L. | 44 1/4 |
| Windsor Hotel [ex-div.] | 105 |

Valeurs Industrielles

| | |
|------------------------------|---------|
| Auto Ry. Signal | 70 |
| Canadian Converters | 62 |
| Canadian General Electric | 151 1/2 |
| Dominion Coal [com.] | 64 |
| Dom. Coal [préf.] | 113 |
| Dom. Textile [préf.] | 99 |
| Dom. Iron & Steel [com.] | 23 1/2 |
| Dom. Iron & Steel [préf.] | 70 1/2 |
| International Coal [com.] | 85 |
| Intercolonial Coal [préf.] | 91 |
| Lake of the Woods [com.] | 90 |
| Lake of the Woods [préf.] | 113 |
| Laurentide Pulp [com.] | 90 1/4 |
| Laurentide Pulp [préf.] | 109 |
| Montreal Coal | 90 |
| Montreal Cotton | 133 |
| Montreal Steel Works [com.] | 100 |
| Montreal Steel Works [préf.] | 110 |
| Montreal Steel [nou.] | 108 |
| Nova Scotia Steel [com.] | 69 1/2 |
| Nova Scotia Steel [préf.] | 121 |
| Ogilvie Flour Mills [com.] | 180 |
| Ogilvie Flour Mills [préf.] | 124 |

Bons et obligations

| | |
|------------------------------|---------|
| Bell Telephone | 106 1/2 |
| Cable | 96 1/2 |
| Detroit United | 99 1/2 |
| Dominion Textile, D. | 91 |
| Dominion Textile, C. | 92 |
| Dominion Textile, B. | 92 |
| Dominion Textile, A. | 92 |
| Dominion Textile [fractions] | 105 |
| Dominion Coal | 99 1/2 |
| Dominion Cotton | 97 |
| Dominion Iron & Steel | 82 |
| Halifax Traction | 103 1/2 |
| Havana Electric | 93 |
| Intercolonial Coal | 95 |
| Lake of the Woods | 113 |
| Laurentide Pulp | 108 1/4 |
| Mexican Electric L. & P. | 77 1/2 |
| Mexican Electric | 77 |
| Montreal Light, Heat & Power | 101 |
| Montreal Steel Works | 105 |
| Montreal Street Railway | 103 |
| Nova Scotia Steel | 109 1/4 |
| Nova Scotia Con. | 99 |
| Ogilvie Flour Mills | 117 1/2 |
| Price Bros. | 104 |
| Rio de Janeiro P. & L. | 76 1/2 |
| Sao Paulo | 95 1/4 |
| St. John Railway | 104 1/2 |
| Winnipeg Electric Street Ry. | 107 |

REVUE GENERALE

EPICERIES

Les affaires sont toujours actives dans le commerce d'épicerie. Les prix sont fermes, notamment pour les fruits avec hausse sur les raisins épépilé de Californie. Comme avances de prix nous noterons cette semaine celles sur les savons, le papier d'emballage et les sacs de papier; mais pour ces deux derniers articles quelques maisons de gros n'ont pas

UNE GROSSE EPARGNE



Littéralement les Livres de Coupons d'Allison coûtent moins que rien. Avec eux toute erreur est impossible, ce qui économise un grand nombre de fois le prix auquel nous les vendons. Par conséquent en économisant un montant bien plus considérable que celui que vous payez pour ces livres, non seulement ils vous coûtent moins que rien, mais encore vous recevez une grosse PRIME avec chaque livret que vous achetez.

Si un client désire Acheter à Credit pour un montant de \$10.00, donnez-lui un livret à coupons de Allison de \$10.00, chargez lui ce montant et tout est dit. Mettez le système en opération sans plus tarder.

Plus de Livres de Fournisseurs Plus d'entrées à faire Plus de Temps Perdu Plus de différends Plus d'erreurs

Il y a d'autres livres de coupons; mais pour quoi ne pas prendre le meilleur? Laissez nous vous envoyer un échantillon gratuit. Fabriqué par

ALLISON COUPON CO. - Indianapolis, Ind.
En vente à la Librairie Beauchemin, Ltée, Montréal
Seul Agent pour la Province de Québec.

Vernis de haut grade Médaille d'Or Paris 1900.

Poli Diamond, Noir Peerless, Boulevard Russet, Noir et Tan Eureka, Liquide et Pâte combinés "VIT" en Noir et Tan.

Manufacturés au Canada.
Demandez nos prix.

American Dressing Co.
MONTREAL.

INTERCOLONIAL RAILWAY

EXPRESS MARITIME

ENTRE
MONTREAL
ET LES
PROVINCES MARITIMES

Départ de Montréal à **MIDI**, le Samedi excepté.

Pour tous renseignements s'adresser aux agents des billets ou à

H. A. PRICE,

Assistant Agent-Général des Passagers

141, rue St-Jacques, MONTREAL.

encore demandé les nouveaux prix que justifierait la hausse déclarée par les manufacturiers. A noter encore une avance sur le lard Swift, sur la choucroute en barils et demi-barils, sur les crevettes et les huîtres en boîtes et sur la morue.

L'eau de Javel a été baissée de 5c. par doz.; on la vend actuellement de 40 à 45c. la douzaine.

Le Rye Seagram 1883 fait momentanément défaut.

SUCRES

Assez bonne demande courante; prix sans changement.

Nous cotons:

| | |
|--|------|
| Extra granulé . . . sac 100 lbs. | 4.25 |
| Extra granulé baril | 4.30 |
| Extra granulé 1-2 baril | 4.45 |
| Extra ground baril | 4.70 |
| Extra ground bte 50 lbs. | 4.90 |
| Extra ground 1-2 bte 25 lbs. | 5.00 |
| No 1 Yellow baril | 3.90 |
| No 1 Yellow, sac 100 lbs. met | 3.85 |
| No 2 Yellow baril | 4.00 |
| No 3 Yellow baril | 4.10 |
| Powdered baril | 4.50 |
| Powdered bte 50 lbs. | 4.60 |
| Paris Lumps bte | 4.85 |
| Paris Lumps 1-2 bte | 4.95 |
| Sucres bruts cristallisés . . . 0.00 | 3.50 |
| Sucres bruts non cristallisés . . 0.00 | 3.25 |

SIROPS

Très bonne demande actuellement. Cet article qui avait été quelque peu délaissé semble vouloir reprendre de l'activité.

Nous cotons:

| | | |
|-------------------------------|----------|----------|
| Perfection lb. | 0.02 1/2 | 0.03 1/4 |
| Perfection s. 25 lbs. le seau | 1.00 | |
| Perfection s. 38 lbs. le seau | 1.40 | |

MELASSES

Assez bonne demande cette semaine. Prix bien tenus, sans changement.

Le gal.

| | |
|-------------------------------|----------|
| Barbade choix tonne | 0.30 |
| Barbade . . . tierce et quart | 0.32 1/4 |
| Barbade deml qt. | 0.33 1/4 |
| Barbade, fancy . . . tonne | 0.35 |

GLUCOSE

| | |
|-------------------------|------|
| Baril, par 100 lbs. | 3.05 |
| Quarts, par 100 lbs. | 3.20 |
| 1-2 Quart, par 100 lbs. | 3.35 |

THES

Bonne demande pour les thés verts de Chine et noirs de Ceylan; prix fermes.

EPICES PURES, GRAINES ET SEL

Bonne demande. Les marchés primaires sont généralement fermes à la hausse. On cote notamment de plus hauts prix pour les poivres et les importateurs ne peuvent placer des ordres en canne à sucre aux anciens prix.

Sur place, les prix des épices sont fermes mais sans changement.

La graine de lin a été avancée de 1/2 c; on la cote de 4 à 4 1/2c. la lb. suivant quantité.

La graine pour oiseaux [canary seed] est très ferme aux prix ci-dessous.

Nous cotons:

| | | |
|------------------------------------|----------|----------|
| Allspice, moulu lb. | 0.12 | 0.17 |
| Anis " | 0.09 | 0.10 |
| Canary Seed " | 0.04 1/2 | 0.05 |
| Cannelle, moulu " | 0.15 | 0.18 |
| Cannelle en mattes " | 0.13 | 0.15 |
| Clous de girofle moulu " | 0.18 | 0.23 |
| Clous de girofle ronds " | 0.20 | 0.22 |
| Crème de tartre " | 0.20 | 0.24 |
| Gingembre moulu " | 0.13 | 0.16 |
| Gingembre en racine " | 0.15 | 0.25 |
| Graine de lin " | 0.04 | 0.04 1/2 |

| | | | |
|------------------------------------|------|------|----------|
| Macis moulu | " | 0.75 | 0.80 |
| Mixed Spice moulu | " | 0.17 | 0.22 |
| Muscade blanchie | " | 0.30 | 0.40 |
| Muscade non blanchie | " | 0.30 | 0.60 |
| Pimento [Jamaïque] | " | 0.12 | 0.15 |
| Piments [clous ronds] | " | 0.09 | 0.11 |
| Poivre blanc rond | " | 0.22 | 0.24 |
| Poivre blanc moulu | " | 0.23 | 0.26 |
| Poivre noir rond | " | 0.16 | 0.18 |
| Poivre noir moulu | " | 0.15 | 0.18 |
| Poivre de Cayenne pur | " | 0.20 | 0.25 |
| Whole Pickle Spice | " | 0.12 | 0.15 |
| Sel fin quart, 3 lbs. | | 2.75 | |
| Sel fin quart, 5 lbs. | | 2.65 | |
| Sel fin quart, 7 lbs. | | 2.55 | |
| Sel fin 1/2 sac, 56 lbs. | | 0.35 | 0.37 1/2 |
| Sel fin sac, 2 cwts. | | 1.20 | 1.25, |
| Sel gros sac | | 0.45 | 0.50 |

VINAIGRE

Nous cotons:

| | | |
|--|------|------|
| Bollman, cruches paillées, 4 gall. imp. cruche | 2.25 | 2.30 |
| Domestique, triple, cruches paillées, 4 gal. imp. cruche | 1.60 | 1.75 |
| XX le gall. | 0.00 | 0.29 |
| XXX le gall. | 0.00 | 0.25 |
| 100 grains le gall. | 0.00 | 0.28 |
| 118 grains [proof] le gall. | 0.00 | 0.32 |

LEGUMES SECS

| | | |
|------------------------------------|----------|----------|
| Fèves de Lima la lb. | 0.07 | 0.08 |
| Fèves blanches, le minot | 1.50 | 1.80 |
| Fèves blanches la lb. | 0.02 1/2 | 0.03 |
| Pois verts No 1, la lb. | 0.02 1/2 | 0.03 |
| Pois à soupe No 1, jaunes, lb. | 0.02 | 0.02 1/2 |
| Pois fendus sac | 0.00 | 2.70 |

ORGE

Nous cotons:

| | | |
|------------------------------------|------|------|
| Orge mondé [pot], sacs | 1.95 | 2.05 |
| Orge mondé [pot], barils | 4.10 | 4.25 |
| Orge perlé [pearl], sacs | 3.50 | 3.60 |

RIZ

Nous cotons:

Riz importés.

| | | |
|---|----------|----------|
| Riz Patna la lb. | 0.04 1/2 | 0.04 1/2 |
| Riz Caroline | 0.10 | 0.11 |
| Riz coulu | 0.04 | 0.06 |
| Riz soufflé [puffed] caisse de 36 paquets de 2 pintes | ... | 2.90 |
| Riz soufflé [puffed] en barils de 30 lbs., la lb. | 0.20 | 0.22 |

Riz décortiqués au Canada:

| | | |
|---|------|----------|
| Qualité B, suivant quantité et emballage | 3.25 | 3.55 |
| Qualité CC, suivant quantité et emballage | 3.15 | 3.45 |
| India Bright [sac de 250 lbs.] | 0.00 | 3.70 |
| Luster | 0.00 | 3.87 1/2 |
| Polished Patna | 0.00 | 3.90 |
| Mandarin Patna | 4.10 | 4.30 |
| Impérial Glacé Patna | 4.25 | 4.50 |
| Japan glacé | 0.00 | 4.50 |
| Crystal Japan | 0.00 | 4.87 1/2 |
| Snow Japan | 0.00 | 5.00 |
| Japan Ice Drips | 0.00 | 5.12 1/2 |

FARINES ET PATES ALIMENTAIRES

On cote de plus hauts prix pour le tapioca sur les marchés primaires. Sur place, les prix sont sans changement, mais fermes, avec une certaine rareté en tapioca pearl, mais de nouveaux stocks sont attendus.

Nous cotons:

| | | |
|---|------|------|
| Farine d'avoine granulée sac | 2.60 | |
| Farine d'avoine Standard, sac | 2.60 | |
| Farine d'avoine fine sac | 2.60 | |
| Farine d'avoine roulée, baril | 5.00 | |
| Farine d'avoine roulée, sac | 2.40 | |
| Farine de Sarrasin | 2.40 | 2.60 |
| Farine de blé-d'Inde ordinaire, sac | 1.60 | |
| Farine de blé-d'Inde [gold dust], sac | 1.70 | |

The Uncle Sam Dressing Co.

LANORAIE, MONTREAL.

Manufacturiers du
UNCLE SAM DRESSING

Vernis à chaussures, contenant de l'huile, garanti ne pas brûler le cuir et lui donner un lustre brillant et durable.

Protectorine—La meilleure graisse pour harnais, assouplit et conserve le cuir en le rendant à l'épreuve de l'eau.

Cirage Coon—La meilleure combinaison de cirage à chaussures, conserve le cuir et lui donne un lustre parfait.

Ecrire pour Echantillons

A. ROBITAILLE & CIE,

Agents à Montreal.

Voulez-vous avoir satisfaction ?

Essayez mes Vinaigres et Marinades

Thés - Cafés

Ecrivez, Téléphonez ou Télégraphiez.

LEON TANGUAY

Négociant en Gros

197-199, rue St-Paul, MONTREAL

Tel: Bell Main 2881 et Marchands 869.

Il vaut son pesant d'Or pour les hommes d'Affaires, Notre Célèbre

"GUIDE D'AFFAIRES"

Satisfaction garantie, sinon

ARGENT REMBOURSE PROMPTEMENT.

UNE MINE D'OR contenant les renseignements les plus précieux. Rien de peu de valeur là-dedans, sauf le prix.

ECRIVEZ A

The J. L. NICHOLS CO., Limited,
TORONTO, CANADA.

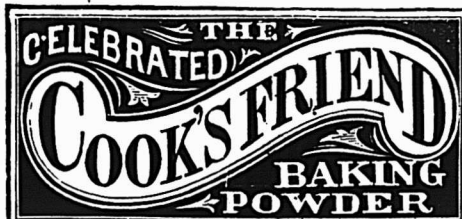

C'EST une marchandise honnête et juste l'article pour créer ou étendre un courant d'affaires. Les meilleurs épiciers se font un devoir d'en tenir toujours en stock.

VOIR LES COTATIONS DANS NOS PRIX COURANTS

| | | |
|--|----------|----------|
| Farine de blé-d'Inde [gold dust], baril | 3.50 | |
| Vermicelle, macaroni et spaghetti canadiens, en vrac, boîtes de 5 et 10 lbs., la lb. | 0.04 | |
| barils, de 75 lbs., la lb. | 0.03 1/2 | |
| Vermicelle, macaroni, spaghetti, pâtes assorties: alphabet, chiffres, animaux, nouilles, coudes, importées en vrac, la lb. | 0.06 1/2 | 0.07 |
| en paquets de 1 lb., la lb. | 0.07 1/2 | 0.09 |
| Tapioca pearl, la lb. | 0.07 1/2 | 0.08 |
| Tapioca seed | 0.07 | 0.07 1/2 |
| Tapioca flake, la lb. | 0.07 | 0.08 |
| Sagou la lb. | 0.05 | 0.06 |

FRUITS SECS

Très bonne demande pour tous les fruits en général.

Les raisins épépinés de Californie ont été avancés à 11c. sur place; nous croyons qu'on trouverait difficilement à acheter à moins actuellement; aux prix actuels du marché primaire ces raisins coûteraient 11 1/4c. aux importateurs.

Les figues s'endèvent rapidement, surtout les figues de belle qualité et nous conseillons à ceux qui n'ont pas complété leurs approvisionnements dans cette ligne, de ne pas différer de donner leurs ordres.

Les pruneaux sont à la hausse sur les marchés primaires.

Dattes et Figues

| | | |
|--|----------|----------|
| Dattes en vrac lb. | 0.00 | 0.05 |
| Dattes en pqts. de 1 lb. lb. | 0.00 | 0.06 1/2 |
| Figues "Turkish", boîtes de 56 lbs. | 0.00 | 0.04 1/2 |
| Figues "Turkish", boîtes de 28 lbs. | 0.00 | 0.05 1/2 |
| Figues, Smyrne, bte 10 lbs., 3 cour. | 0.08 | 0.8 1/2 |
| Figues, Smyrne, bte 10 lbs., 4 cour. | 0.08 1/2 | 0.09 |
| Figues, Smyrne, bte 10 lbs., 5 cour. | 0.09 1/2 | 0.10 |
| Figues, Smyrne, bte 30 lbs., 6 cour. | 0.11 | 0.12 |
| Figues, Smyrne, bte de 1 lb. | 0.11 | 0.12 |
| Figues en mattes, 33 lb. environ | 1.14 | 1.30 |

Pruneaux

| | | |
|--------------------------------------|----------|----------|
| Pruneaux Californie 30/40 | 0.09 1/2 | 0.10 |
| Pruneaux Californie 40/50 | 0.09 | 0.09 1/2 |
| Pruneaux Californie 50/60 | 0.08 | 0.08 1/2 |
| Pruneaux Californie 60/70 | 0.07 1/2 | 0.07 1/2 |
| Pruneaux Californie 70/80 | 0.06 1/2 | 0.07 |
| Pruneaux Californie 80/90 | 0.06 | 0.06 1/2 |
| Pruneaux Californie 90/100 | 0.05 1/2 | 0.05 1/2 |
| Pruneaux d'Orégon 30/40 | 0.00 | 0.00 |
| Pruneaux d'Orégon 40/50 | 0.08 | 0.08 |
| Pruneaux d'Orégon 50/60 | 0.07 | 0.08 |
| Pruneaux d'Orégon 60/70 | 0.06 1/2 | 0.07 1/2 |
| Pruneaux d'Orégon 70/80 | 0.06 | 0.07 |
| Pruneaux d'Orégon 80/90 | 0.05 | 0.05 1/2 |
| Pruneaux d'Orégon 90/100 | 0.05 | 0.05 1/2 |

Raisins de Corinthe

| | | |
|-------------------------------------|------|--|
| Corinthe Amalias | 0.08 | |
| Corinthe Provinciales | 0.08 | |
| Corinthe Filiatras | 0.08 | |
| Corinthe Patras | 0.08 | |
| Corinthe Vostizzas | 0.08 | |
| Corinthe rettoyés par lb. | 0.09 | |

Raisins de Malaga

| | | |
|---|--|--|
| 3 couronnes bte | | |
| 4 couronnes bte | | |
| 5 couronnes bte | | |
| 6 couronnes bte | | |
| 8 couronnes bte | | |
| 3 couronnes 1/4 bte | | |
| 4 couronnes 1/4 bte | | |
| 6 couronnes 1/4 bte | | |
| 8 couronnes 1/4 bte | | |

| | | |
|--|-------|-------|
| Raisins Sultanas. | lb. | lb. |
| Sultanas en paquets de 1 lb. [manquent] | | |
| Sultanas en boîtes de 30 lbs. [manquent] | | |
| Raisins de Valence | lb. | lb. |
| Valence fine off Stalk | 0.08½ | 0.09 |
| Valence fine off Stalk.. 1-4 | | |
| boîte | | 0.10 |
| Valence Selected | 0.09½ | 0.10 |
| Valence Layers | 0.10 | 0.10½ |
| Raisins de Californie | | |
| Épépines, paq. 1 lb. | 0.00 | 0.11 |
| Noix et Amandes | lb. | lb. |
| Amandes Tarragone. | 0.15 | 0.16 |
| Amandes Valence écalées | 0.30 | 0.32 |
| Avelines | 0.10½ | 0.11½ |
| Noix Grenoble Mayette | 0.13 | 0.15 |
| Noix Marbot | 0.12½ | 0.13½ |
| Noix Grenoble écalées | 0.00 | 0.00 |
| Noix Bordeaux écalées | 0.00 | 0.00 |
| Noix du Brésil | 0.19 | 0.20 |
| Noix Pécans polies, moyennes | 0.18 | 0.19 |
| Noix Pécans polies, Jumbo | 0.22 | 0.23 |
| Noix Pécans cassées 1 lb. | 0.27 | 0.28 |
| Peanuts | 0.08 | 0.13 |
| Peanuts écalées | 0.12 | 0.13 |

| | | |
|----------------------------|-------|------------|
| Fruits évaporés | | |
| Abricots | lb. | 0.00 0.23 |
| Nectarines | lb. | 0.17 0.20 |
| Pêches | | 0.17 0.21½ |
| Poires | | 0.16 0.21½ |
| Pommes tranchées évapo- | | |
| rées . . . btes de 50 lbs. | 0.08 | 0.08½ |
| boîtes de 25 lbs. | 0.08½ | 0.08¾ |
| Pommes évaporées, caisse | | |
| 4 lbs. carton 2 lbs. | 0.00 | 0.00 |
| Pelures de fruits | lb. | lb. |
| Citron | 0.10 | 0.11 |
| Orange | 0.10 | 0.11 |
| Citronnelle | 0.18½ | 0.20 |

CONSERVES ALIMENTAIRES.

Conserves de Légumes

Un peu plus tranquilles que la semaine dernière.

A noter une avance sur la choucroute que l'on cote \$18 au baril de 42 gallons et \$6.50 au baril de 14 gallons.

Nous cotons:

| | | |
|-----------------------------------|-------|-------|
| Asperges entières importées, | | |
| suyant format doz. | 3.00 | 5.75 |
| Asperges [Pointes] 2 lbs. doz. | 0.00 | 3.00 |
| Baked Beans, sans sauce, 1 lb. | 0.45 | 0.50 |
| Baked Beans, sans sauce, 2 lbs. | 0.70 | 0.80 |
| Baked Beans, sans sauce, 3 lbs. | 0.95 | 1.00 |
| Baked Beans, avec sauce, 1 lb. | 0.45 | 0.50 |
| Baked Beans, avec sauce, 2 lbs. | 0.75 | 0.85 |
| Baked Beans, avec sauce | | |
| 3 lbs. | 0.95 | 1.00 |
| Bled'Inde 2 lbs. doz. | 0.90 | 0.92½ |
| Bled'Inde en épis, gal. | 4.50 | 4.50 |
| Champignons boîte | 0.15 | 0.22 |
| Chouilles 3 lbs. doz. | 0.90 | 0.92½ |
| Chouilles gal. | 2.90 | 2.92½ |
| Épépines 2 lbs. doz. | 1.40 | 1.42½ |
| Épépines 3 lbs. doz. | 1.80 | 1.82½ |
| Épépines gallon. doz. | 5.00 | |
| Haricots verts importés. bte | 0.12½ | 0.16 |
| Haricots verts canadiens doz. | 0.82½ | 1.00 |
| Haricots jaunes can. doz. | 0.82½ | 0.85 |
| Haricots Lima 2 lbs. | 1.25 | 1.27½ |
| Haricots "Midget" jaunes | | |
| verts doz. | 0.00 | 1.25 |
| Macédoine de légumes, bte | 0.12½ | 0.16 |
| Gal. 3 lbs. doz. | 2.25 | 2.50 |
| Pois frs., ml fins, bte | 0.11 | 0.12 |
| " fins " | 0.13 | 0.14 |
| " ext. fins " | 0.15 | 0.16 |
| " surfins " | 0.17 | 0.20 |
| Pois canadiens [English | | |
| den] 2 lbs. doz. | 0.82½ | 0.85 |
| Pois canadiens [Early June], | | |
| 2 lbs. doz. | 0.92½ | 0.95 |
| Pois canadiens [Sweet wrin- | | |
| d] 2 lbs. doz. | 0.95 | 0.97½ |

Cocoa "Perfection"
Etiquette Feuille d'Erable

Chocolat "Royal Navy"
Chocolat "Queen's Desert"
Chocolat "Cream Bar"
Chocolat à Glacer
Chocolat "Swiss Milk"
Cafés en renom

Reconnus pour leur pureté
et leur excellence.

The COWAN Co., TORONTO. FABRICANTS

LE
"GUIDE D'AFFAIRES"

EST ABSOLUMENT UNIQUE.
Rien de SEMBLABLE ou qui
puisse lui ETRE COMPARE.

OBTENEZ
RENSEIGNEMENTS
COMPLETS ET
GRATUITS

DE
The J. L. NICHOLS Co., Limited.
TORONTO, CANADA

Manufacture Française de Conserves Alimentaires

34 VARIETES



VOYEZ ET COMPAREZ !!

Pâté de Gibier.
Julienne, Brunoise,
Macédoine,
Tomate, Chicken
Oka Ox Tail, Rog-
nos sautés aux
Champignons
frais, Poulet sau-
té Marengo.

(Voir la suite la semaine prochaine)

JULES GAILDRAUD,
1101, 1103, 1103½ Rue St-Valier, - - QUEBEC.



Keen's
Mustard

LA MOUTARDE
DU
BON VIVANT
LA MOUTARDE
DE
NOS MAISONS
LA MOUTARDE des HOPITAUX.
La Moutarde "KEEN"
se trouve partout

| | | |
|-------------------------------------|-------------|------------|
| Pois canadiens [Fine French] | 2 lbs. doz. | 1.25 |
| Pois Simcoe [Petits Pois très fins] | 1 lb. doz. | 1.00 |
| Succotash | 2 lbs. doz. | 1.25 1.27½ |
| Tomates, 1 gallon | doz. | 3.50 3.52½ |
| Tomates | 3 lbs. doz. | 1.15 1.17½ |
| Tomates Royal | 3 lbs. doz. | 0.00 1.12½ |
| Truffes | doz. | 4.80 5.00 |

Conserves de fruits

La demande continue à être bonne ; aucun changement de prix à noter dans cette ligne.

Nous cotons:

| | | |
|-------------------------------------|--------------|------------|
| Ananas coupés en dés 1 1-2 lb. | | 0.00 1.60 |
| Ananas entiers importés, 2 1-2 lbs. | | 2.40 2.50 |
| Ananas tranchés [emp. Can.] | 2 lbs. doz. | 2.00 2.02½ |
| Ananas râpés [emp. Can.] | 2 lbs. doz. | 2.10 2.12½ |
| Ananas entiers [emp. Can.] | 3 lbs. doz. | 2.80 2.82½ |
| Bluets | 2 lbs. doz. | 0.85 0.90 |
| Bluets | gallon. doz. | 4.50 |
| Cerises | 2 lbs. doz. | 1.55 2.22½ |
| Fraises en sirop, 2 lbs. doz. | | 1.97½ 2.00 |
| Fraises [confitures] | | |
| 2 lbs. doz. | 2.12½ | 2.15 |
| Framboises | 2 lbs. doz. | 1.72½ 1.75 |
| Framboises [solid pack] | gallon | 8.50 |
| Gadelles rouges [Standard] | gallon | 6.00 |
| Gadelles noires [Standard] | gallon | 8.00 |
| Groseilles | 2 lbs. doz. | 2.12½ 2.15 |
| Mûres | 2 lbs. doz. | 1.75 1.77½ |
| Pêches jaunes | 2 lbs. doz. | 1.87½ 1.90 |
| Pêches jaunes | 3 lbs. doz. | 2.82½ 2.85 |
| Pêches pelées | gallon | 4.50 |
| Poires [Flemish Beauty] | | |
| 2 lbs. doz. | 1.62½ | 1.65 |
| Poires [Flemish Beauty], | | |
| 3 lbs. doz. | 2.10 | 2.12½ |
| Poires [Bartlett] 2½ lbs. doz. | | 2.15 2.17½ |
| Poires | 3 lbs. doz. | 2.30 2.32½ |
| Poires [pie peeled], gallon, | | |
| doz. | 3.77½ | 3.80 |
| Pommes | 3 lbs. doz. | 1.00 1.02½ |
| Pommes | gallon. doz. | 2.65 2.67½ |
| Prunes vertes | 2 lbs. doz. | 1.25 1.27½ |
| Prunes lombard | 2 lbs. doz. | 1.20 1.22½ |
| Prunes lombard | gallon | 3.40 3.42½ |
| Prunes Greengage, 2 lbs. doz. | | 1.25 1.27½ |
| Prunes Greengage, gallon | | 3.70 3.72½ |
| Raisins noirs [solid pack], | | |
| gall. | 0.00 | 8.00 |
| Raisins rouges [solid pack], | | |
| gall. | 0.00 | 7.25 |
| Rhubarbe | 2 lbs. doz. | 1.15 1.17½ |
| Rhubarbe | 3 lbs. doz. | 1.90 1.92½ |
| Rhubarbe | gallon. doz. | 2.62½ 2.65 |

Conserves de viandes.

Affaires tranquilles en général, mais forte demande pour le mince meat.

Prix à la doz de boîtes
Amér. Canad.

| | | | | |
|---------------------------|--------|-------|-------|------|
| Corned beef | 1 lb. | 1.70 | 1.40 | 1.50 |
| Corned beef | 2 lb. | 3.20 | 2.50 | 2.60 |
| Corned beef | 6 lb. | 10.50 | 7.50 | 7.65 |
| Corned beef | 14 lb. | 24.00 | 17.50 | 0.00 |
| Canard dé- | | | | |
| soissé | 1 lb. | 3.10 | 3.20 | |
| Dinde désossée | 1 lb. | 3.10 | 3.20 | |
| Dinde rôtie. | 1½ lb. | | 3.20 | |
| Dindes rôties | 2 lb. | | 3.50 | |
| English Brawn | 2 lb. | 3.20 | | 2.60 |
| Lang. de boeuf | 1½ lb. | 8.10 | 7.25 | 7.50 |
| Lang. de boeuf | 2 lb. | 9.50 | 7.80 | 8.00 |
| Lang. de boeuf | 2½ lb. | 12.25 | 8.35 | 8.75 |
| Lunch Tongues | 1 lb. | 4.00 | 3.30 | 3.40 |
| Lunch Tongues | 2 lb. | 8.10 | 6.60 | 6.75 |
| Mince Meat, en seau, lb. | | 0.07½ | 0.09 | |
| Mince Meat, en seau, imp. | | 0.16 | 0.00 | |
| Oies désossées | | | | |
| rôtées. | 1½ lb. | | 3.00 | |

| | | | |
|------------------------------------|----------|------|-----------|
| Pieds de co- chon | 1 1/2 lb | 0.00 | 2.40 |
| Pieds de co- chon désos- sés | 1 lb | 1.85 | 1.65 |
| Poulets désos- sés | 1 lb | 3.10 | 3.20 |
| Poulets rôtis | 2 lb | 3.50 | |
| Poulets [giblets] | 2 lb | 2.00 | |
| Pâtés fole gras | | 0.80 | 1.40 |
| Sliced dried beef | | 3.40 | 3.00 3.25 |

Conserves de poissons

Demande satisfaisante; prix bien tenus sur toute la ligne avec une avance sur les crevettes et les huîtres. Nous croyons devoir rappeler que le saumon Humpback est très ferme à nos prix ci-dessous et que certaines maisons ne vendent pas à moins de \$4.40 la caisse de 4 douzaines.

Nous cotons:

| | | | |
|---|-------------|------|-------|
| Anchois à l'huile [suivant format] | doz. | 1.60 | 4.50 |
| Clams | 1 lb | 0.95 | 1.35 |
| Crevettes [Shrimps] boîtes | 1 lb | 1.50 | |
| Crevettes (Shrimps) boîtes | 2 lbs. | 2.75 | 2.75 |
| Crevettes séchées | 1 1/2 lb. | 2.75 | 2.90 |
| Harengs marinés, imp. | | 0.00 | 1.00 |
| Harengs aux Tom., imp. | | 1.20 | 1.50 |
| Harengs kippered, imp. | | 1.25 | 1.60 |
| Harengs Canadiens | | 0.95 | 1.00 |
| Homards, bte plate | 1 lb. | 3.90 | 4.35 |
| Homards, bte plate | 1/2 lb. | 2.00 | 2.50 |
| Homards, bte haute | 1 lb. | 3.75 | 3.85 |
| Huîtres | boîte 1 lb. | 1.50 | |
| Huîtres | boîte 2 lb. | 2.75 | |
| Maquereau | | 1.10 | 1.15 |
| Maquereaux de Californie, épiciers, btes ovales | doz. | 0.00 | 2.40 |
| Maquereaux de Californie, aux tomates btes ovales | | 0.00 | 2.40 |
| Sardines canadiennes | cse | 3.75 | 4.00 |
| Sardines 1-4 importées | bte | 0.08 | 0.25 |
| Sardines 1-2 importées | bte | 0.15 | 0.33 |
| Saumon rouge Cohoes, Fraser River, boîte plate | | 0.00 | 1.40 |
| Saumon rouge [Sockeye] boîte haute, 1 lb. | doz. | 1.65 | 1.80 |
| Saumon rouge [Sockeye] boîte plate, 1 lb. | doz. | 1.90 | 1.95 |
| Saumon rouge [Sockeye] boîte plate, 1-2 lb. | doz. | 0.00 | 1.20 |
| Saumon du printemps, boîte haute, 1 lb. | doz. | 0.00 | 1.55 |
| Saumon Humpback, 1 lb. | doz. | 1.00 | 1.10 |
| Smelts [Eperlans] aux épices, bte ronde, 1-2 lb. | doz. | 0.90 | 1.00 |
| Smelts, à la moutarde, boîte ovale, 1-2 lb. | doz. | 0.95 | 0.105 |
| Smelts aux tomates, boîte ovale, 1-2 lb. | doz. | 0.95 | 1.05 |

LARDS ET JAMBONS

Demande modérée pour les lards et les jambons. Les approvisionnements en lards sont maintenant pratiquement terminés.

Le lard Swift a été avancé de 25c. par quart.

Nous cotons:

| | | | |
|----------------------------------|----------|-------|-------|
| Lards Américains. | | | |
| Lard Jones 19/35 morceaux | [manque] | | |
| Lard Woodlawn 36/45 morceaux | | 22.50 | |
| Lard Monarch, 16/30 morceaux | | 22.25 | |
| Lard Swift, 41/50 morceaux | | 24.00 | |
| Lard désossé 30/40 Armour | | 24.75 | |
| Lards Canadiens. | | | |
| Short Cut Mess, barils | | 22.50 | 23.00 |
| Short Cut Mess, tierces | | 33.00 | 34.00 |
| Long Cut Heavy Mess | | 21.50 | |
| Long Cut Mess Clear | | 21.50 | |
| Long Cut heavy Mess, non désossé | | 21.50 | |

ATLANTIC FISH COMPANIES Ltd.
NOUVELLE-ECOSSE

MORUE Désossée.

Marque **BLUENOSE**
En Barils de 20 et de 40 livres.

MORUE étuvée

Marque **DOMINION**
En Barils de 50 et de 100 livres.

MORUE Verte

Standard de Whitman
200 lbs par Baril No 1 et No 2.

Haddock Vert

Barils de 200 lbs.

Merluche Verte

Barils de 200 lbs.

Merlan (Pollock) Vert

Barils de 200 lbs.

En vente chez tous les principaux marchands de Gros.

Ecrivez à nos agents à Montréal pour plus amples renseignements.

ATLANTIC FISH COMPANIES, Limited

Nouvelle-Ecosse.

Etablissements à Lunenburg, N.E.
La Haye, Canso, N.E., Bay of Islands, Terre-Neuve.

A. H. Brittain & Co., Agents, Montréal

Viandes fumées.

| | | | |
|-----------------------|-----|------|------|
| Lard fumé désossés | lb. | 0.15 | 0.16 |
| Lard fumé non désossé | lb. | 0.15 | 0.16 |
| Jambons | lb. | 0.14 | 0.16 |

SAINDOUX

Excellente demande; il est toujours difficile de se procurer la marchandise, surtout les saindoux composés.

Les prix sont sans changement, mais toujours fermes.

Nous cotons:

| | | |
|-----------------------|-------------|-----------|
| Pur | en seaux | 2.60 |
| Pur | en tinettes | 0.12 |
| Canistres de 10 lbs. | lb. | 0.14 |
| Canistres de 5 lbs. | lb. | 0.14 |
| Canistres de 3 lbs. | lb. | 0.14 |
| Composé | en seaux | 1.95 2.00 |
| Chaudières de 20 lbs. | | 1.85 1.9 |
| Canistres de 10 lbs. | lb. | 0.14 |
| Canistres de 5 lbs. | lb. | 0.10 |
| Canistres de 3 lbs. | lb. | 0.10 |

POISSONS FUMES ET SALES

Bonne demande. Les Haddies sont encore rares et il est difficile de s'approvisionner par suite de la rareté du Haddock frais. Les Bloaters de Yarmouth et les harengs Kipperred sont également rares.

Les harengs du Labrador sont fermes avec une avance sur les demi-larils.

Il arrive d'assez fortes quantités de morue de petite dimension, mais il vient peu de grosse morue.

| | | |
|---------------------------------------|--------------|-------------|
| Anguilles salées | lb. | 0.07 |
| Haddies, bte de 15 lbs. | lb. [manque] | |
| Harengs Labrador | qrt. | 5.50 |
| Harengs Labrador | 1-2 qrt. | 3.25 |
| Harengs Scotia | qrt. | 5.00 5.25 |
| Harengs Scotia | 1-2 qrt. | 2.75 3.00 |
| Harengs fumés, [bloaters], Yarmouth | bte | 1.25 |
| Harengs fumés, [bloaters], St. John | bte | 1.10 |
| Sardines fumées en pçts. bte | | 0.13 |
| Harengs Kipperred | bte | 1.00 |
| Maquereau No 1 | seau | 1.75 |
| Morue Verte, No 2 | qrt. | 5.50 |
| Morue Verte, No 1 | qrt. | 7.00 |
| Morue séchée, large, paquet, 112 lbs. | | 6.50 |
| Morue Etuvée, cse 100 lbs. | | 5.50 6.00 |
| Morue Sèche, désossée, briques | lb. | 0.06 0.12 |
| Saumon Labrador | qrt. | 12.50 13.00 |
| Saumon Labrador | 1-2 qrt. | 6.75 7.00 |
| Turbot, nouveau, 200 lbs. | | 1.00 |

PETITS FROMAGES

On vend les petits fromages d'ici 200 20 lbs. de 13 1-2 à 14c. la lb. cotée la semaine dernière; la demande est bonne pour l'approvisionnement.

SAVONS

La hausse que nous faisons avoir la semaine dernière a eu lieu; la demande des manufacturiers ont avancé les prix de 30c. par caisse.

RESINE

| | | |
|----------------|-----|------|
| Nous cotons: | | |
| résine G. | lb. | 0.02 |
| Résine Blanche | lb. | 0.03 |

SODA A LAVER

| | | |
|---------------------------|--|----|
| Nous cotons: | | |
| En sacs, les 100 lbs. | | 75 |
| En 1-2 sacs, les 100 lbs. | | 80 |
| En 1-4 sacs, les 100 lbs. | | 85 |
| En barils de 112 lbs. | | 95 |

PLATS EN BOIS

| | | |
|---------------------------------|--|------|
| On cote au paquet. | | |
| Plats de 1 lb., paquet de 250. | | 0.35 |
| Plats de 2 lbs., paquet de 250. | | 0.40 |
| Plats de 3 lbs., paquet de 250. | | 0.50 |

Plats de 5 lbs., paquet de 250... 0.65
 Plats de 1/4 lb., paquet de 500... 0.65

BOUGIES

Nous cotons:
 Paraffine, 6 à la lb., de . . . 0.08 1/2 0.09
 Paraffine, 12 à la lb., de . . . 0.08 1/2 0.09 1/2
 Stéarine, 14 oz. 6 et 12 . . . 0.12 0.12 1/2
 Stéarine, 16 oz. 6 et 12 . . . 0.13 0.14

BALAIS

Nous cotons:
 Avec manches ordinaires.
 4 cordes 2.50 3.50
 3 cordes 1.95 2.40
 2 cordes 1.55 1.75
 Avec manches Bambou.
 3 cordes 2.25 2.75
 4 cordes 2.75 3.75

HUILE DE CASTOR

On cote à la livre, de 8 3/4 cents à 9c., et en bouteilles, par doz: 1 oz, 35c.; 2 oz., 45c.; 3 oz., 60c.; 4 oz., 75c.; 1-4 de pinte, \$1; 1-2 pintes, \$1.50 et pintes, \$2.50.

HUILE DE PETROLE

Nous cotons sans changement.
 Pratt's Astral Oil le gal. 20
 Silver Star le gal. 15 1/2
 Standard Acme le gal. 17

GRAINS ET FARINES

Les derniers avis télégraphiques coïncident comme suit les marchés d'Europe:

Londres:—
 Blé en transit: plus de demande.
 Blé dur d'hiver No 1 0 s 0 d
 Blé du printemps:
 Manitoba No 1 du Nord 29 s 10 1/2 d
 Manitoba No 2 du Nord 29 s 3 d
 Maïs en transit: plus de demande.
 Américain mélangé. 0 s 0 d
 La Plata Jaune 20 0 d

Liverpool:—
 Blé disponible: ferme.
 Blé du printemps:
 Manitoba No 1 du Nord 6 s 4 1/2 d
 Manitoba No 2 du Nord 6 s 2 1/2 d
 Manitoba No 3 du Nord 0 s 0 d
 Blé dur d'hiver No 2 5 s 11 1/2 d
 Blé d'hiver de l'Ouest No 2 6 s 6 1/2 d
 Futur blé: sans activité.
 Décembre 6 s 3 1/2 d
 Mars 6 s 5 1/2 d
 Futur maïs: tranquille.
 Décembre 4 s 3 1/2 d
 Janvier 4 s 0 1/2 d
 Maïs disponible: soutenu.
 Américain mélangé, nouv. disponible 4 s 3 1/2 d

Paris:—
 Blé: tranquille.
 Mars-juin 23.40
 Farine: tranquille.
 Mars-juin 30.40

Marché de Chicago

Le marché au blé a baissé sous la pression des ventes de l'option de décembre et malgré une hausse à Minneapolis dont les recettes sont en diminution.

Le blé d'Inde a montré de la fermeté en suite du peu de recettes et d'une température peu favorable dans la région de culture. L'avoine est tranquille.
 Déc. Mai
 d'Inde 73 1/2 78 1/2
 Avoine 42 1/2 42 1/2
 33 1/2 35 1/2

Marché de Montréal

L'avoine est ferme sur place à 42 1/2 à 43 pour No 2, avec bonnes affaires locales. Il y a une bonne demande en orge



Quand vous achetez des

Confitures,
 Gelées et
 Marmelade
 d'Orange
d'UPTON

Vous achetez quelque chose qui est facile à vendre de nouveau.

Le consommateur apprécie la qualité des

Marchandises d'Upton

ROSE & LAFLAMME

Agents de vente pour l'Est.
 400, rue St-Paul, Montréal.

Naz. Turcotte & Cie.

Thés,
 Cafés,
 Liqueurs
 et
 Epicerie

QUEBEC, - CANADA.

45 DES PLUS HAUTES RECOMPENSES

En Europe et en Amérique

Les CACAOS et CHOCOLATS

Purs, de Haut Grade

— DE —

Walter Baker & Co.

LTD.



Marque de Commerce.

Leur Cacao pour le Déjeuner, est absolument pur, délicieux, nutritif et coûte moins de 1 cent par tasse.

Leur Chocolat Premium No. 1, Enveloppes Bleues, Etiquettes Jaunes, est le meilleur chocolat nature sur le marché, pour l'usage de la famille.

Leur Chocolat Caracas au sucre est le plus fin chocolat à manger qui soit au monde.

Un livre de recettes de choix, en Français, sera envoyé à toute personne qui en fera la demande.

Walter Baker & Co., Ltd.

Etablis en 1780

DORCHESTER, MASS.

Succursale, 86 rue St-Pierre,
 MONTREAL

à 52 à 54c. Il se fait des affaires en d'Inde qu'on cote sur place 57c. à 58c. pour No 2 et de 54 à 55c. pour No 3. On cote nominalement: pois No 2, de 85 à 87c. et sarrasin de 53 à 54c.

Il y a une bonne demande pour les farines de blé dont les prix sont fermes quoique sans changement.

Les issues de blé sont également fermes, avec une bonne demande.

En farines d'avoine roulée la demande est peu satisfaisante; les prix sont plus faciles.

Grains.

| | | |
|-------------------------------------|----------|----------|
| Blé du Manitoba No 1 dur. | 0.90 | 0.90 1/2 |
| Blé du Nord, No 1 | 0.88 | 0.88 1/2 |
| Avoine blanche No 2 | 0.42 1/2 | 0.43 |
| Avoine No 3 | 0.41 1/2 | 0.42 |
| Avoine No 4 | 0.40 1/2 | 0.41 |
| Orge à moulée 48 lbs. | 0.52 | 0.54 |
| Pois No 2 ordinaires | 0.85 | 0.87 |
| Sarrasin 48 lbs. | 0.53 | 0.54 |
| Blé d'Inde américain No 2 | 0.57 | 0.58 |
| Blé d'Inde américain No 3 | 0.54 | 0.55 |

Farines.

| | | |
|------------------------------------|------|------|
| Patente d'hiver 2 sacs | 4.10 | 4.25 |
| Patente du Printemps 2 sacs | 0.00 | 4.60 |
| Straight rollers baril | 3.75 | 3.80 |
| Forte à boulanger 2 sacs | 4.10 | 4.10 |
| Farine de blé d'Inde | 1.35 | 1.45 |
| Farine à pâtisserie | 2.25 | 2.25 |

Farines d'avoine

| | | |
|-------------------------------|----------|------|
| Avoine roulée sac | 2.12 1/2 | 2.15 |
| Avoine roulée baril | 4.50 | 4.55 |

Issues de blé en sacs

| | | |
|----------------------------------|-------|-------|
| Son Manitoba, au char, ton | 00.00 | 20.00 |
| Grû Manitoba, au char, ton | 22.00 | 23.00 |
| Son d'Ontario, au char, ton | 20.00 | 20.50 |
| Grû d'Ontario, au char | 22.50 | 23.00 |
| Moulée au char | 21.00 | 27.00 |

FROMAGE

Marché anglais

MM. Marples, Jones & Co., nous écrivent de Liverpool, à la date du 9 nov. 1906:

La demande est toujours une demande de consommation, et les valeurs sont sur la même base que celle indiquée auparavant. Les acheteurs continuent à prendre le fromage de la fabrication d'été de préférence à celui de la dernière fabrication, à cause d'un avantage de deux shillings par quintal.

Nous cotons:

| | | |
|----------------------------------|------|--------|
| Blanc Canadien, choix | 62/0 | à 63/0 |
| Coloré Canadien, choix | 63/0 | à 64/0 |

Marchés d'Ontario

Madoc, 15 nov. — Offert 580 boîtes. Vendu 200 boîtes à 11 13-16c., 250 à 11 7c Brockville, 17 nov. — Offert 699 boîtes blanc et 975 coloré. Ventes à 11 1-2c.

Belleville, 17 nov.—Offert 1,613 boîtes blanc et 125 coloré. Vendu 416 boîtes à 11 15-16c., 455 à 11 7-8c, et 75 à 11 5-8c.

Cornwall, 17 nov. — Offert 786 boîtes blanc et 130 coloré. Vendu le tout, sauf un lot, à 11 3-8c.

London, 17 nov. — Offert 1,098 boîtes coloré. Pas de ventes.

Pictou, 21 nov.—Offert 100 boîtes coloré. Vendu 45 boîtes à 11 1-2c.

Woodstock, 21 nov.—Vendu 14,250 boîtes à 11 1-2c.

Marchés de Québec

St-Hyacinthe, 17 nov.—Offert 670 boîtes. Vendu 302 boîtes à 11 1-2c.

Cowansville, 19 nov.—Offert 542 paquets et 325 seaux de 30 lbs. Les paquets se sont vendus de 24 1-4 à 24 1-2c, et les seaux de 24 3-8 à 25c.

THE DOWD MILLING CO.

LIMITED.

Manufacturiers de Farines Supérieures, Patente Hongroise, Cosmos, Forte à Boulanger, High Loaf, Lily, Avoine roulée, Oatmeal et Cornmeal.

Entrepôts à OTTAWA, CAPACITÉ :
Moulin à ONT. 700 Barils de Farine,
QUYON, QUE. 100 Barils d'Avoine
PAKENHAM, ONT. roulée,
Communications direc- 100 tonnes de Provende.
tes avec

F. P. J. Demandez nos cotations
O. N. et W. par char mélangé.

C. P. R.
G. A. R. Lot de char ou moins—
G. T. R. Blé, Sarrasin, Avoine,
S. et N. Y. Semences de Céréales,

Expéditions par Rail Blé d'Inde Fèves,
ou par Eau. Orge, Middlings.

Bureaux à OTTAWA et PAKENHAM, ONT.
QUYON et MONTREAL, QUE.; WINNIPEG, MAN.

Bureau d'Ottawa, 241 rue Wellesley,
Telephone 1563. Bureau de Montréal,
436, Bâtisse du Board of Trade.

Une bonne annonce vend des marchandises aujourd'hui et vous fait une bonne réputation pour demain.

Lake of the Woods Milling Co., Ltd

FABRICANTS DE

Farine "FIVE ROSES"

Meunerie à Keewatin,

Capacité 4000 barils par jour.

Meunerie à Portage-Laprairie

Capacité 1500 barils par jour.

Capacité Totale 5500 BARILS PAR JOUR

BUREAUX:

MONTREAL, TORONTO, WINNIPEG.
KEEWATIN, PORTAGE-LAPRAIRIE.

Les bonnes moeurs et la morale sont des ames jurées et de fermes alliées.—
(Watts.)

LA FARINE PRÉPARÉE

(Self-Raising Flour)

DE BRODIE & HARVIE

est aujourd'hui la farine préférée des ménagères. Elle donne une excellente pâtisserie, légère, agréable et recherchée par les amateurs. Pour réussir la pâtisserie avec la farine préparée de Brodie & Harvie, il suffit de suivre les directions imprimées sur chaque paquet.

10 et 12 Rue Bleury, MONTREAL

L'annonceur sage, non seulement profite de sa propre expérience, mais, aussi bien, de celle des autres annonceurs.

La Compagnie Chimique Kinot

Limitée

...Manufacturiers et Importateurs de...
Produits Chimiques et Pharmaceutiques

Propriétaires des Spécialités Kinot

442 ST-PAUL, - - - MONTREAL

Marché de Montréal

Le marché est très tranquille; on paie pour lots de fin de saison, 11 1-4c. à 11 1/2c. On n'offre guère pour l'exportation que 11 3-4 à 12c. pour le fromage d'octobre, aussi les détenteurs s'abstiennent-ils de traiter à ces prix; la marchandise leur ayant coûté davantage.

Les exportations ont été pour la semaine finissant le 18 novembre 1906

1906—58,694 boîtes.

1905—77,491 boîtes.

1904—84,346 boîtes.

Du 1er mai au 18 nov., elles ont été en:

1906—2,164,356 boîtes.

1905—2,076,987 boîtes.

1904—2,100,082 boîtes.

BEURRE

Marché anglais

M.M. Marples, Jones & Co., nous écrivent de Liverpool, à la date du 9 nov. 1906.

Les approvisionnements des qualités choisies sont relativement peu abondants et, comme la demande est bonne, les valeurs sont plus élevées.

Les beurres canadiens de crèmerie sont plutôt en meilleure demande, surtout ceux de qualité "Fancy"; les beurres australiens attirent aussi davantage l'attention.

Jusqu'ici, il n'y a pas d'amélioration pour les beurres de crèmerie et les Renovated des Etats; mais comme les approvisionnements de beurre de Sibérie de la qualité "Counter" diminuent, ce beurre peut recommencer bientôt à être en demande.

Nous cotons:

Sibérien, crèmerie, choix . 100/0 à 105/0

Canadien, crèmerie, choix 113/0 à 116/0

Australien, crèmerie, choix 112/0 à 110/0

Danois, crèmerie en barils

Choix et Surchoix. . . . 120/0 à 127/0

Marchés de Québec

St-Hyacinthe, 17 nov.—Offert 470 boîtes. Vendu 410 boîtes de 24 1-4 à 24 1/2c.

Cowansville, 19 nov.—Offert 300 boîtes. Ventes à 11 1-2c., 11 5-8c.

Marché de Montréal

La demande locale est bonne; les épiciers s'approvisionnent dans la crainte d'être obligés de payer de plus hauts prix dans un avenir rapproché.

Les beurres de ferme et les beurres en rouleaux sont rares.

On vend au commerce de détail:

Crèmeries, choix 0.25 0.00

Crèmeries, bons 0.24 0.00

Fermes, choix 0.22 0.23

Fermes, bons 0.19 0.20

Rouleaux 0.22 0.23

Les exportations ont été, pour la semaine finissant le 18 novembre 1906

1906— 747 paquets.

1905— 2,825 paquets.

1904— 3,364 paquets.

Du 1er mai au 18 novembre, elles ont été en:

1906—361,165 paquets.

1905—553,196 paquets.

1904—521,658 paquets.

OEUFs

Marché anglais

M.M. Marples, Jones & Co., nous écrivent de Liverpool, à la date du 9 nov. 1906.

Les oeufs sont rares et plus chers.

Vient de paraître:

Almanach Agricole Commercial et des Familles,

DE

La Compagnie J.-B. Rolland & Fils

POUR

L'ANNEE 1907,

41ème édition.

Le format de cet Almanach est agrandi et contient 144 pages de matières très utiles et intéressantes. Il est en vente chez tous les principaux libraires et marchands au prix de cinquante centimes (5c) l'exemplaire.

LE

Bleu Carré

Parisien



est exempt d'indigo, et ne tache pas le linge. Il est plus fort et plus économique qu'importe quel autre bleu employé dans la buanderie.

En usage depuis 40 ans.
MEDAILLE D'OR.

TELLIER, ROTHWELL & CIE,
Seuls Fabricants MONTREAL

A. RACINE & CIE

Marchandises Sèches

EN GROS

340-342, rue St-Paul,
MONTREAL

Bureau à Ottawa, 111 Rue Sparks
Bureau à Québec, 70 Rue St-Joseph

LE

"GUIDE D'AFFAIRES"

EST ABSOLUMENT
LE MEILLEUR

*Placement pour épargner
de L'ARGENT s s s s*

QUE VOUS AYEZ
JAMAIS VU
L'AVEZ-VOUS?

SI NON, ECRIVEZ A

The J. L. NICHOLS CO., Limited
TORONTO, CANADA.

Nous cotons:

Oeufs d'Irlande 11/6 à 12/6
Oeufs du Continent. 8/6 à 9/6

Marché de Montréal

Les oeufs sont fermes avec une bonne demande. On cote à la doz., par lots de caisse, 21c. pour oeufs No 1 et oeufs chaulés; 25c. pour oeufs choisis et 28c. pour oeufs frais.

LEGUMES

| | | |
|-------------------------------------|------|------|
| Asperges la doz. | 0.00 | 0.00 |
| Aubergines la doz. | 0.00 | 2.40 |
| Betteraves le sac | 0.00 | 0.75 |
| Carottes le sac | 0.00 | 0.75 |
| Céleri la doz. | 0.25 | 0.50 |
| Céleri de Floride . . le cte | 0.00 | 0.00 |
| Champignons lb. | 0.00 | 1.15 |
| Choux-fleurs la doz. | 1.50 | 2.50 |
| Choux la doz. | 0.50 | 0.75 |
| Concombres la doz. | 0.00 | 1.50 |
| Cresson doz. pqts. | 0.00 | 0.75 |
| Epinards la bte | 0.00 | 0.75 |
| Fèves vertes et jaunes, le panier | 0.00 | 5.00 |
| Navets le sac | 0.00 | 0.75 |
| Oignons d'Espagne. . . crate | 2.25 | 2.50 |
| Oignons rouges . . . le sac | 0.00 | 1.40 |
| Oignons rouges qrt. | 0.00 | 3.50 |
| Panais le sac | 0.00 | 1.00 |
| Patates [au détail] le sac | | |
| 90 lbs. | 0.75 | 0.85 |
| Patates [en gros] le sac | | |
| 90 lbs. | 0.00 | 0.70 |
| Patates sucrées . . . le qrt. | 3.75 | 4.00 |
| Piment le panier | 0.00 | 0.75 |
| Poireaux la doz. paquet | 0.00 | 0.10 |
| Persil doz. pqts. | 0.00 | 0.20 |
| Radis la doz. | 0.00 | 0.00 |
| Raifort la lb. | 0.00 | 0.15 |
| Salade de Waterloo. la doz. | 0.00 | 1.50 |
| Salade de Boston, la doz. | 0.00 | 1.25 |
| Salsifis la doz. de pqts. | 0.00 | 0.50 |
| Tomates Californie, la bte | 0.00 | 3.50 |
| Tomates le panier | 0.00 | 0.75 |

FRUITS VERTS

| | | |
|----------------------------------|------|------|
| Ananas le crate | 0.00 | 5.00 |
| Atocas le quart | 0.00 | 8.00 |
| Bananes le régime | 1.00 | 2.00 |
| Citrons Malaga . . . la caisse | 0.00 | 4.50 |
| Citrons Messine . . . la bte | 0.00 | 4.50 |
| Oranges Jamaïque . . le qrt. | 0.00 | 4.50 |
| Oranges Jamaïque . . la bte | 0.00 | 2.50 |
| Oranges Valence [420] . . . | 0.00 | 0.00 |
| Oranges Valence [714] . . . | 0.00 | 0.00 |
| Pêches le quart | 6.00 | 9.00 |
| Pommes le quart | 2.00 | 4.00 |
| Raisin Malaga le qrt. | 4.50 | 5.00 |
| Raisin bleu le panier | 0.00 | 0.20 |
| Raisin vert le panier | 0.00 | 0.20 |
| Raisin rouge le panier | 0.30 | 0.35 |

POMMES

M. J. C. Houghton & Co., nous écri-
vent de Liverpool, à la date du 8 nov.
Les approvisionnements vraiment
abondants de la semaine dernière doivent
être la cause des valeurs quelque peu
basses qui ont été la règle depuis
notre dernier rapport. La demande est
très active. Le fait caractéristique
de la saison est la quantité très
considérable — principalement des Ben
— reçue de l'Ouest central de l'A-
ngleterre. Les fruits sont, pour la plu-
part, de très bonne qualité; mais beau-
coup arrivent ici en plus ou moins bon

POISSONS

**FRAIS,
GELES,
FUMES,
SALES,
MARINES.**

HUITRES

en écailles et à la
mesure.

Grand assortiment
de toutes espèces de
poissons.

Le plus grand ma-
gasin pour le Pois-
son au Canada.

Leonard Bros.

20, 22, 24 et 26.
Place d'Youville,

(Près de la Douane)

MONTREAL.

TÉLÉPHONES:

Longue Distance.
Des Marchands 46
Bell Main - 4446
Bell Main - 4447
Bell Main - 4448

Boîte Postale - 639

**MONTREAL, ST. JEAN, N. B.,
GRANDE RIVIERE, GASPE.**

état. Les Newtowns de Californie sont
de nouveau en légère hausse.

PRIX A L'ENCAIN

| ommes | Vendredi 2 Nov s. d. s. d. | Lundi 5 Nov s. d. s. d. | Mercredi 7 Nov s. d. s. d. |
|-----------------------------|----------------------------------|-------------------------------|----------------------------------|
| Americaines—Baril | | | |
| King | 13 0 | 19 0 | 13 0 17 0 |
| Baldwin | 11 0 | 16 0 | 10 0 15 0 |
| Ben Davies | 11 0 | 13 0 | 10 0 13 0 |
| Greening | 13 0 | 14 6 | 12 0 15 0 |
| Newtown Pippin | 11 0 | 15 0 | 11 0 13 0 |
| Spy | 10 0 | 16 0 | 12 0 14 0 |
| Snow | 11 0 | 17 6 | 12 0 17 0 |
| Russett | | 13 0 | 15 0 |
| Canadiennes—Baril | | | |
| King | | 14 0 | 18 0 15 0 20 0 |
| Baldwin | | 11 0 | 16 0 12 0 15 6 |
| Greening | | 10 0 | 16 6 12 6 17 0 |
| G. Russett | | | |
| Spy | | 12 0 | 18 6 12 0 19 6 |
| Ben Davies | | | 1 0 11 9 |
| Seek | | 12 0 | 14 6 12 0 14 0 |
| Nouv.-Ecosse—Baril | | | |
| King | | | |
| Blenheim | | | |
| Californian — bte | | | |
| Newtown Pippin | | 7 0 | 8 0 |

FOIN PRESSE ET FOURRAGES

MM. Hosmer, Robinson & Co., nous
écrivent de Boston, à la date du 15 nov.
1906:

Les arrivages pour la semaine der-
nière ont été de 312 chars de foin et 27
chars de paille; 1 char de ce foin était
destiné à l'exportation.

Semaine correspondante l'an dernier :
240 chars de foin et 24 chars de paille,
dont 32 chars de foin pour exportation.

Le marché est à peu près le même que
la semaine dernière et toutes les quali-
tés se vendent bien.

Le marché pour la paille de seigle est
tranquille et sans changement.

Nous cotons : Grosses balles Petites balles

| | | |
|--------------------------------------|-----------------|-----------------|
| Foin choix | \$20 00 à 00.00 | \$19.00 à 00.00 |
| Foin No 1 | 18.00 à 19.00 | 18.00 à 18.50 |
| Foin No 2 | 17.00 à 18.00 | 16.50 à 17.50 |
| Foin No 3 | 14.00 à 15.00 | 14.00 à 15.00 |
| Foin trèfle mélé | 14.00 à 15.00 | 14.00 à 15.00 |
| Poin trèfle | 13.00 à 14.00 | 13.00 à 14.00 |
| Paille de seigle liée | 13.00 à 00.00 | 00.00 à 00.00 |
| Paille de seigle en balles | 9.00 à 10.00 | 0.00 à 00.00 |
| Paille d'avoine | 8.00 à 9.00 | 8.00 à 9.00 |

Marché de Montréal.

Le foin est ferme sur place; on compte
sur une baisse des prix dès que la navi-
gation sera fermée.

La pénurie de chars est toujours un
obstacle au commerce d'exportation. Les
marchés anglais sont fermes et les mar-
chés américains sont bien tenus.

Nous cotons sur rails à Montréal par
tonne, en lots de char:

| | | |
|----------------------------------|-------|-------------|
| Foin pressé | 13.00 | 13.50 |
| Foin pressé No 2 | | 12.00 12.50 |
| Foin mélangé de trèfle | | 11.00 11.50 |
| Foin de trèfle pur | | 00.00 11.00 |
| Paille d'avoine | 5.50 | 6.00 |

PEAUX VERTES

Marché plus ferme. Nous cotons:

Peaux de Montréal, Boeuf No 1 12½c.;
No 2, 11½c.; No 3, 10½c.; veau No 1, 14c.;
No 2, 12c.; moutons, 50c.; agneaux, \$1;
cheval, No 1, \$2 et No 2, de \$1.50.

Peaux de la Campagne: boeuf, No 1,
12c.; No 2, 11c.; No 3, 10c.; veau No 1,
15 cents.

VOLAILLES ET GIBIER

On vend le chevreuil, bête entière, de
7 à 7 1-2c. la lb.

Les volailles mortes se vendent à la
lb.: poules, de 8 à 9c.; poulets, de 9 à
10c.; dindes, de 13c. à 14c.; canards, de
10 à 11c. et oies de 9 à 10c.

LES CONDIMENTS

Conférence de M. Léon Arnou

Huiles comestibles

[Suite.]

Le seul moyen d'éviter d'être trompé, c'est d'acheter en dehors du rayon des huiles étrangères, c'est-à-dire dans les endroits ou sur les marchés qui ne reçoivent que des huiles d'olive, car il est bien certain que si les mélanges peuvent se faire partout, il est difficile et même impossible de les faire sans que ce soit divulgué. Ainsi dans les moulins il ne peut entrer que des olives et n'en sortir que de l'huile, jamais il ne doit y entrer d'huile. Comme ce travail exige un personnel assez nombreux, s'il y avait fraude, il est impossible qu'elle ne soit divulguée.

Huile de noix.—Pour obtenir de bonne huile de noix, il faut que les noix soient arrivées à complète maturité. Ne pas les gauler, mais les laisser tomber elles-mêmes de l'arbre. On les casse et on sépare avec soin les coques et les membranes formant les cloisons qui séparent les quartiers. Les noix ainsi préparées sont broyées par un moulin. On en extrait ensuite l'huile au moyen de presse ou de pressoir.

Lorsque cette huile est préparée avec soin, et à froid, elle est douce, limpide et excellente de goût. Un kilog. de noix cassées et épluchées donne un demi-kilo d'huile. Les tourteaux sont très recherchés pour la nourriture et l'engraissement des volailles qui en sont très friandes.

L'huile de noix fraîche est de teinte légèrement verdâtre, elle est inodore à moins qu'elle n'ait été chauffée. Elle est siccatrice, propre à la peinture. On l'emploie aussi pour l'éclairage.

Huile d'amandes douces.—On retire cette huile du fruit de l'amandier. Nous avons décrit cet arbre ainsi que les différentes espèces d'amandes en parlant des fruits secs.

L'huile d'amandes s'extrait par expression. Les amandes étant séparées de leur première enveloppe, on les frotte en les sassant dans des sacs de grosse toile ou mieux en les brossant mécaniquement. Cette opération est nécessaire afin que la poussière âcre adhérente à la pellicule de l'amande ne communique un mauvais goût et n'absorbe une certaine quantité d'huile. Il ne faut pas les monder de cette peau, l'eau bouillante que l'on emploierait pour cette opération exposerait l'huile à rancir plus vite. Les amandes étant ainsi nettoyées on en fait une pâte soit en les pilant dans un mortier, soit en les broyant entre deux cylindres cannelés. On soumet cette pâte à la presse en la plaçant sur une grosse toile que l'on replie elle-même. On chauffe légèrement les pla-

“Elite”

CHOCOLAT

Non Sucré

DES EPICIERS

POUR TOUS LES

Besoins de la Cuisine

Tablettes de ¼ lb

FABRIQUÉ PAR

JOHN P. MOTT & CO.,

HALIFAX, N. S.

J. A. TAYLOR, Agent, MONTREAL.

LES AMERS INDIGENES!

*Le plus économique en même temps
que le plus efficace tonique stomachique et digestif.*

Les AMERS INDIGENES doivent leur popularité aux plus importantes qualités que peut avoir une préparation médicinale; une efficacité toujours certaine, l'absence de tout principe dangereux, et la modicité du prix.

Les AMERS INDIGENES sont une combinaison préparée, dans des proportions rigoureuses, d'un grand nombre de racines et d'écorces les plus précieuses par leurs vertus médicinales, toniques, stomachiques, digestives et carminatives.

Les MAUX DE TÊTE, ETOURDISSEMENTS, NAUSEES, MALAISE GÉNÉRAL, sont le plus souvent la suite de dérangement de l'estomac, et dans ce cas, les AMERS INDIGENES ne manquent jamais d'apporter un soulagement prompt, et le plus souvent, une guérison certaine.

Les AMERS INDIGENES se vendent en détail dans toutes les bonnes pharmacies de la Puisseance, en boîtes de 25 cts seulement, contenant ce qu'il faut pour 3 ou 4 bouteilles de 3 demiards.

Laboratoires S. LACHANCE
87 rue St-Christophe, MONTREAL

Lacaille, Gendreau & Cie

Successors de Chs. Lacaille & Cie

EPICIERS EN GROS

Importateurs de Mélasses, Sirops,
Fruits Secs, Thé, Vins, Liqueurs,
Sucres, Etc., Etc.

Spécialité de Vins de Messe de Sicile et
de Tarragone.

329 Rue St-Paul et 14 Rue St-Dizier
MONTREAL

The Archambault Oyster Co.

194½ Rue St-Charles Borromée.
MONTREAL.

TEL. BELL EST 1765,
TEL. MARCHANDS 365,

La maison la plus importante du continent
dans le commerce des Hultres.

Réputée pour sa courtoisie envers la clientèle
et la promptitude de ses livraisons.

ques de la presse pour faciliter la sortie de l'huile.

Cette huile fraîche est verdâtre et trouble, parce que l'effet de la presse a fait passer du muilage. On doit filtrer presque aussitôt afin de l'avoir claire et limpide. Elle doit être conservée soigneusement à l'abri de l'air et de la lumière.

L'huile d'amandes du commerce est d'une préférence fabriquée avec les amandes amères, les tourteaux étant employés dans la parfumerie pour la préparation de la pâte d'amandes et dans la distillation pour obtenir l'essence d'amandes amères, qu'il ne faut pas confondre avec l'essence de mirbane souvent employée en son lieu et place.

On obtient aussi une huile d'amande avec les noyaux d'abricot, de prune et autres fruits analogues. Cette huile ressemble à celle d'amandes douces, elle en partage les principales propriétés. On la mélange par fraude avec cette dernière, le prix en étant moins élevé.

Epices

Sous le nom d'"épices", on désigne des substances aromatiques destinées à relever la saveur des préparations où elles sont employées. Le mot épices vient du latin "spices" qui veut dire "petite quantité, menue chose". Ces articles, d'assez grande valeur, ne se détaillaient que par "grains". Le grain était la plus petite division des poids employés. 24 grains formaient 1 scrupule qui valait 1 gr. 354. Au moyen-âge, et jusque dans le dernier siècle, on désignait sous le nom d'épices un cadeau qui était imposé au profit des magistrats et des avocats lors de leur installation. Ce don qui était d'une assez grande valeur, indiquait dans le cas que l'on faisait de ces denrées.

Les marchands qui vendaient les épices et les diverses autres drogues simples ou produits similaires, étaient désignés sous le nom d'"épiciers-droguistes"; ils formaient une corporation complètement distincte des apothicaires, eux, distribuaient et appliquaient les médecines. Ce commerce était centré dans la rue des Lombards. Dans cette corporation figuraient les plus hautes notabilités commerciales de l'époque, même des savants, entr'autres Pierre de Mevet qui a écrit un dictionnaire de drogues simples qui a eu plusieurs éditions. Cet ouvrage, considérable pour l'époque, donne la description détaillée de tous les produits de son commerce. L'illustre prédécesseur, épicier-droguiste, rue des Lombards, faisait partie d'une société savante dont l'Académie des sciences est la continuation.

Poivre. — Le poivrier est un seau grimant à tige sarmentée. Les fruits sont disposés en grappes, attachés au nombre de vingt à trente à la même tige et sans queue, ces

sont assez semblables à celles des gro-
silliers. Les graines ne mûrissent que
successivement, la récolte dure quelque
temps et on ne les cueille qu'au fur et à
mesure de la maturité; ces graines sont
recueillies sur des toiles où elles sont
mises à sécher, puis mises en sacs pour
les livrer au commerce.

Le poivre est cultivé dans l'Inde, sur
la côte du Malabar, à Java, à Sumatra et
dans l'Indo-Chine.

Tel qu'on le reçoit, il est en petits
grains ronds, de la grosseur d'un petit
pois, très ridé et recouvert d'une écorce
brune. En le faisant tremper, on peut fa-
cilement enlever cette écorce; alors on
trouve en dessous un grain blanchâtre,
assez dur, recouvert encore d'une pellicule
mince fortement adhérente. L'inté-
rieur est formé d'une matière compacte,
amylacée avec une petite cavité au cen-
tre. La saveur de ce grain, ainsi que
celle de son écorce, est âcre, brûlante et
aromatique.

On distingue plusieurs sortes de poi-
vre:

Le "poivre Tellichery", provenant de
la côte du Malabar, on distingue dans
cette provenance l'"Alépy", qualité re-
nommée avec juste raison.

Le "poivre Saïgon"; on désigne sous
ce nom tous les poivres de l'Indo-Chine,
de l'Annam et du Tonkin. Les grains
sont plus gros que ceux de l'Inde, noirs
et bien ridés; la poudre qu'il produit est
grise et assez aromatique.

Poivre blanc. — Le poivre blanc vient
des mêmes contrées que le poivre noir,
c'est la même graine, cueillie sur la mê-
me plante, mais traitée différemment à
la récolte. On l'obtient en laissant da-
vantage mûrir le fruit, et en le faisant
macérer dans l'eau pour lui enlever sa
première enveloppe qui se détache par la
dessiccation et ensuite par le frottement.
Linné a désigné sous le nom de "Piper
album" une espèce trouvée à Java; cette
sorte, assez rare, n'est pas répandue dans
le commerce.

Le poivre blanc est sphérique, d'un
blanc grisâtre, le grain uni; d'un côté il
a une petite pointe, à l'opposé une
cavité ronde provenant de l'enveloppe
qui s'en est détachée. Le grain est formé
d'une substance cornée, féculente comme
est le poivre noir. La poudre qu'il pro-
duit en venant d'être moulue est légèrement
grise; elle blanchit légèrement après
quelques jours de pulvérisation.

On appelle poivre "mignonnette", du
poivre blanc, concassé assez fin, dont on
a élevé la poudre fine pour en faire
une sorte de semoule. Ce poivre est em-
ployé dans quelques mets relevés et pour
assaisonner les huîtres fraîches.

(A suivre).

la publicité, c'est la multiplication des
vues.

Pour la qualité et la pureté,
achetez l'

Extra Granulé

Et les autres sucres raffinés
de la vieille marque de
confiance

Redpath

Manufacturé par

The Canada Sugar Refining Co.

LIMITÉE.

MONTREAL.

**Voici la Saison des Tartes
au Mince Meat**

Mettez en évidence
un étalage de

**Mince Meat
de Clark**

et vous serez étonné de
la quantité que vous en
vendrez. On emploie
énormément de Mince
Meat; meilleure est la
qualité, plus fortes sont
les ventes.

Baratte-Malaxeur Gosselin

Nous donnons ci-contre la vignette de
la Baratte-Malaxeur Gosselin. Comme
l'indique son nom la Baratte-Malaxeur
est une combinaison de la Baratte et du
Malaxeur. Cette combinaison offre des
avantages multiples que connaissent tous
les fabricants de beurre, mais la Baratte-
Malaxeur de Gosselin a une supériorité
marquée sur les appareils similaires en
plusieurs points. C'est la seule qui per-
mette de faire le malaxage la porte fer-
mée ou ouverte à volonté. Avec la porte
ouverte l'opérateur peut juger en con-
naissance de cause du degré de travail
du beurre, et il lui est loisible de fermer
la porte s'il devient nécessaire de ne pas
modifier la température du beurre.



Dans l'appareil Gosselin le barattage
et le malaxage peuvent se faire à plus
basse température que dans n'importe
quelle autre baratte-malaxeur; on obtient
ainsi un meilleur produit avec un rende-
ment supérieur.

Le fonctionnement de l'appareil est
des plus simple: pour transformer la ba-
ratte en malaxeur, il suffit de déplacer
un levier. L'appareil étant construit
d'une manière très simple et solide à la
fois, il ne se dérange pas; il marche sans
bruit et sans usure et il peut être facile-
ment nettoyé, toutes ses parties pouvant
être atteintes avec la brosse.

Pour tous renseignements complémen-
taires nous prions nos lecteurs de s'a-
dresser à la Cie de Laiterie St-Laurent,
10 Place Youville, Montréal, qui se fera
un plaisir de leur donner toutes les ex-
plications voulues.

La "Salada" Tea Co., jusqu'au com-
mencement de novembre, a eu une aug-
mentation générale de ses affaires au
Canada et aux Etats-Unis; cette augmen-
tation est de 26 p. c. sur la période cor-
respondante de l'année dernière. C'est
l'augmentation la plus extraordinaire que
cette compagnie ait jamais connue;
c'est sa récompense pour bien servir le
public.

Pour les poissons de conserve, rien de
délicieux comme ceux de la marque
"Brunswick". Cette marque est la pro-
priété de MM. Connors Bros., Limited,
Black's Harbour, N. B., dont les harengs
"kippered" et les "finan haddies" sont
bien connus du commerce.



NOTES

M. Zotique Trudel, architecte, demande des soumissions pour 2 maisons formant 2 magasins et 4 logements, que M. J. H. Olivier fera ériger rue St-Laurent.

Permis de construire à Montréal

Rue de Fleurimont, près de la rue Huntley, une maison formant un magasin et un logement, 30 x 25, à 2 étages, en bois et brique, couverture en gravois; coût probable, \$1,300. Propriétaire, Victor Dépatie [1912].

Rue St-Timothée, No 4, modifications à une brasserie; coût probable, \$10,000. Propriétaires, The Montreal Brewing Co.; architectes, C. T. Hettinger & Co. de Boston, Mass. [1913].

Rue Frontenac, No 118a, modifications à une maison; coût probable, \$100. Propriétaire, H. Bourgie [1914].

Rue Ste-Catherine Est, No 1460, modifications à une maison; coût probable, \$500. Propriétaire, H. Bourgie [1915].

Rue Ontario, près de la rue Lespérance, un bureau, 15 x 20, à un étage, en bois et brique, couverture en gravois; coût probable, \$250. Propriétaires, Dupuis & Lefavre; entrepreneur, H. Tessier [1916].

Rue Cuvillier, No 431, une maison formant un logement, 22 x 30, à un étage, en bois et brique, couverture en gravois; coût probable, \$300. Propriétaire, W. Lefebvre [1917].

Coin des rues Balmoral et Ste-Catherine, modifications à un hangar; coût probable, \$300. Propriétaires, H. Morgan & Co.; entrepreneurs, Gray & Wighton [1918].

Rue Wolfe, No 305, modifications à une maison; coût probable, \$150. Propriétaire, Mme Méline Aubertin [1919].

Ave Christophe Colomb, près de la rue Marie Anne, 2 maisons formant 6 logements, 50 x 40, à 3 étages, en bois et brique, couverture en gravois; coût probable, \$6,000. Propriétaire, L. Clément [1920 et 1921].

Rue Cowan, près de la rue Comte, un hangar formant un logement temporaire, 20 de front, 30 en arrière x 12, à un étage, en bois, couverture en gravois; coût probable, \$275. Propriétaire, Arth. Olivier [1922].

Rue St-André, près de la rue Bélanger, une maison formant 2 logements, 25 x 28, à 2 étages, en bois et brique, couverture en gravois; coût probable, \$800. Propriétaire, Dame C. Valiquette [1923].

Rue Marquette, près de l'avenue Mont-Royal, 2 maisons formant 4 logements, 40 x 40, à 2 étages, en bois et brique pressée, couverture en gravois; coût probable, \$3,500. Propriétaire, Alf. Rousseau [1924 et 1925].

Rue Fabre, près de l'avenue Mont-Royal, 2 maisons formant 4 logements, 50 x 38, à 2 étages, en bois, brique et pierre artificielle, couverture en gravois; coût probable, \$4,000. Propriétaire, J. A. Choquette [1926 et 1927].

Rue Poplar, près de la rue Ste-Elizabeth, 2 maisons formant 6 logements, 25 x 36 chacune, à 3 étages, en bois et brique, couverture en gravois; coût proba-

ble, \$6,000. Propriétaire, Geo. Paquette [1928 et 1929].

Rue Garnier, près de l'avenue Mont-Royal, une maison formant 2 logements, 25 x 40, à 2 étages, en bois et brique, couverture en gravois; coût probable, \$2,000. Propriétaires, N. Guilbault et Cie [1930].

Place Phillips, près de la rue Cathcart, une maison formant un magasin, 50 x 80, à 3 étages, en pierre et brique; coût probable, \$40,000. Propriétaires, La Succession Wm. Dow; entrepreneurs, Heggie & Stewart; architecte, H. C. Stone [1931].

Rue Joliette, No 546, modifications à une maison; coût probable, \$1,000. Propriétaire, Jos. Boivin [1932].

Rue Dufferin, près de l'avenue Mont-Royal, une maison formant 2 logements, 25.9 de front, 26 en arrière x 36, à 2 étages, en bois et brique, couverture en gravois; coût probable, \$1,800. Propriétaire, F. X. Guilbault; entrepreneur, Nap. Léveillé [1933].

Coin des rues Cadieux et Rachel, modifications à une maison; coût probable, \$600. Propriétaire, Geo. Vandelac [1934].

Rue Palm, près de la rue St-Rémi, une

maison formant un logement, 44 x 32, à 2 étages, en bois et brique, couverture en gravis; coût probable, \$2,000. Propriétaires, Delle Albina Lorange et Mme veuve M. Ménard; entrepreneur, Xavier Boutin [1935].

Rue St-André, quartier St-Denis, une maison formant 3 logements, 25 x 40 à 3 étages, en béton, couverture en asphalte; coût probable, \$2,300. Propriétaire, D. F. Ball [1936].

Rue Ste-Catherine, près de la rue City Councillors, un théâtre, 75 x 137.6, à 4 étages, en brique; coût probable, \$70,000. Propriétaires, Dymont & Duffield; architectes, Lacroix & Piché; entrepreneur, C. E. Horn de New-York [1937].

Grandes Ventes

Les ventes faites par le bureau de Montréal de Thé de Ceylan "Salada", pendant les quatre dernières semaines, sont équivalentes à 224,000 paquets, lesquels, placés en ligne droite, couvriraient une longueur de plus de 14 milles.

Voilà le résultat unique d'une qualité incomparable.

La Saveur gagne la Faveur pour le

The Blue Ribbon

C'est un faiseur de clientèle pour tout épicier aussi bien qu'un faiseur d'argent.

Commencez maintenant en donnant à nos voyageurs un ordre d'essai, ou bien écrivez-nous pour une caisse d'échantillons.

Blue Ribbon Tea Co., Limited,

12, rue Front. Est, Toronto.

VOTRE AMEUBLEMENT DE BUREAU



Rend votre bureau attrayant. Vous n'avez pas besoin d'un ameublement dispendieux; mais que ce que vous avez soit de bon goût et attrayant. Nous nous ferons un plaisir de vous suggérer des idées ou de vous envoyer un de nos représentants.

CANADA CABINET COMPANY,

221, rue Notre-Dame, Ouest, MONTREAL.

Téléphone Main 4825.



COLD STORAGE

Circulation d'air froid et sec, Ventilation parfaite, Température appropriée à la nature des produits à conserver.

Conservation, d'après les méthodes scientifiques les plus approuvées, de

Beurre, Fromage, Œufs, Fruits

Coin des rues des Sœurs Grises et William, Montréal.

M. GOULD, Gérant.

PRIX COURANTS.

Dans la liste qui suit, sont comprises uniquement les marques spéciales de marchandises dont les maisons, indiquées en caractères noirs, ont l'agence ou la représentation directe au Canada, ou que ces maisons manufacturent elles-mêmes. Les prix indiqués le sont d'après les derniers renseignements fournis par les agents, représentants ou manufacturiers eux-mêmes.

| THE AMERICAN TOBACCO CO. | |
|---|--------------|
| MONTREAL | |
| Cigarettes | Le 1000 |
| Richmond Straight Cut.. | 12.00 |
| Sweet Caporal..... | 8.50 |
| Athlete..... | 8.50 |
| Old Judge..... | 8.50 |
| New Light [tout tabac].. | 8.50 |
| Sub-Rosa Cigarros [tout tabac].. | 8.50 |
| Derby..... | 6.55 |
| Old Gold..... | 6.30 |
| Prince..... | 5.75 |
| Sweet Sixteen..... | 5.75 |
| Dardanelles ordinaires .. | 12.25 |
| Dardanelles, bouts en liège ou en argent..... | 12.50 |
| Mogul Magnum, bouts en papier. | 16.00 |
| Murad [turques] bouts en papier. | 12.00 |
| Moguls, bouts en papier ou en liège. | 12.00 |
| Yildiz [turques].. | 15.00 |
| Yildiz Magnums, bouts en papier, en liège ou en or..... | 20.00 |
| Tabacs à cigarettes | la lb |
| Puritan et B C No 1 .. | 1/12s.. 1.00 |
| Sweet Caporal. | 1/13s.. 1.15 |

| Tabac coupés | la lb |
|--|------------|
| Old Chum.. | 10s.. 0.85 |
| Puritan.. | 11s.. 0.85 |
| Lord Stanley, btes ½ lb..... | 1.05 |
| Meerscham .. | 10s.. 0.82 |
| Athlete Mixture, btes ½ et ¼ lb.. | 1.35 |
| Old Gold.. | 12s.. 0.95 |
| Seal of North Carolina.. | 12s.. 0.95 |
| Duke's Mixture..... | 0.82 |
| Virginity..... | 1.25 |
| Old Virginia, ppts ½ et 1 lb..... | 0.72 |
| WALTER BAKER & CO., LTD, maison fondée en 1780, 45 des plus hautes récompenses en Europe et en Amérique. | |
| Par lb. | |
| Chocolat, Prime No 1, bte 12 lbs | \$0 37 |
| Chocolat à la Vanille, bte. de 6 lbs | 0 47 |
| German Sweet, boîte de 6 lbs | 0 27 |
| Breakfast Cocoa, bte de ½, ¼, 1 et 5 lbs. | 0 43 |
| Cracked Cocoa, bte de ½ lb. bte de 12 lbs. | 0 34 |
| Chocolat sucré, Caracas, boîte de 6 lbs. | 0 35 |
| Caracas Tablets, 100 paquets, 5 noués ensemble, par boîte .. | 3 00 |

| | |
|---|------|
| Chocolat Soluble (Soda chaud ou froid] boîtes de 1 lb. | 0 41 |
| Gaufrettes Chocolat Vanille, 48 par boîte, la boîte | 1 56 |
| Les cotations ci-dessus sont F. O. B., Montréal. | |

| BODE'S GUM CO., LTD., | |
|--|--------|
| MONTREAL | |
| Gommes à mâcher de Bode. | La Lte |
| Menthall Pepsin, 40 à 5c. | 1.25 |
| Crushed Fruit, 36 à 5c. | 1 00 |
| Pepsin Gum, 23 à 5c. | 0.75 |
| Chulets, 60 à 5c. le carton | 2.10 |
| Chulets, btes 3 lbs., 200 à la lb. .. | 1.40 |
| Chulets, btes 5 lbs., 200 à la lb. .. | 2.25 |
| Slot Machines | Chaque |
| L. B. avec 1,000 morceaux | 3.50 |
| La Bte | |
| Gomme à machine, pour remplir, moins de 10 boîtes | 0.75 |
| Gomme à machine, pour remplir, plus de 10 boîtes | 0.65 |
| Fleur de Lis, bâtons, 115 à 1c. .. | 0.55 |
| Buster Brown, bâtons, 100 à 1c. .. | 0.55 |

Souvenez-vous qu'il y a un Certificat dans chaque boîte de

Levure Jersey Cream,

et que dix de ces certificats vous procureront une boîte **GRATUITE** chez tout épiciers de gros du Canada,—

Levure Jersey Cream,

la meilleure au monde.

J. A. TAYLOR

Agent, Montréal.

THE ST. LAWRENCE SUGAR REFINING CO. LIMITED

MONTREAL

Fabricant des qualités les plus choisies de

Sucres Raffinés

JAUNES EFFLORESCENTS, (BLOOMY YELLOWS)

CAFE NOIR, (BRIGHT COFFEE SUGARS)

PHENIX, GRANULES

(Qualité suivant le granulé) **"EXTRA STANDARD"**

Les meilleurs sur le Marché

BORDEN'S CONDENSED MILK CO.
Wm. H. Dunn, Agent, Montréal



Lait Condensé. La cse La doz
 Marque "Eagle" (4 doz.)... 6.00 1.50
 Marque "Gold Seal" (4 doz.) 5.00 1.25
 Mar "Challenge" (4 doz.) 4.00 1
Crème Condensée.
 Marque "Peerless" 4.75 1.20

BRODIE & HARVIE
MONTREAL

Farines préparées de Brodie la doz
 Red X X X . . . pqts de 6 lbs. 2.70
 Red X X X . . . pqts de 3 lbs. 1.40
 Superb pqts de 6 lbs. 2.50
 Superb pqts de 3 lbs. 1.30
 Crescent pqts de 6 lbs. 2.30
 Crescent pqts de 3 lbs. 1.20

L. BOURGET,
Montréal.

Vins: Gallon
 Canadien, 4 feuilles, [rouge] .. \$0.75
 Canadien, 3 feuilles, [rouge] .. 0.55
 Canadien, 2 feuilles, [rouge] .. 0.35
 Special 0.45
 Claret 0.75
 Claret Château Ramsay 0.60
 Vin de Messe 0.80
 Vin Blanc Sec 0.75
 Porto No 1 1.70
 Porto No 2 1.25

Sherry No 1 1.50
 Sherry No 2 1.25
La Cse
 Sherry [Pedro Pico] qts. 4.00
 Porto [Manuel Borez] qts. 4.50
 St. Julien [Maurice Perrin] qts. 2.75
 St. Julien [Maurice Perrin] qts. 3.50
 Sauternes [Maurice Perrin] qts. 3.75
 Sauternes [Maurice Perrin] qts. 4.75
 Champagnette Gd. Mousseux,
 Doz. ½ bouteilles 0.70
 Champagnette Gd. Mousseux,
 Doz. Splits 0.35
 Château Ramsay qts. 1.25
 Château Ramsay qts. 1.50
 Château Ramsay qts. 2.00
 Château Ramsay ½ gal. 2.75

D. C. BROSSEAU & CIE
MONTREAL

Cognac F. Geoffroy & Fils La cse
 Une étoile. 12 qts 9.50
 " " 24 pts 10.00
 " " 24 flasks. . . . 10.00
 " " 48 " 11.00
 V. O. 12 qts 12.50
 V. S. O. P. 12 qts 16.00

Cognac Ve Darvilly & Cie
 12 Quarts . . \$7.25 . . 24 Pints 8.25
 24 flasks 8.25
 48 flasks ou 48 ½ pts 9.25

L. CHAPUT FILS & CIE.
MONTREAL

Champagne Louis Roederer. La cse
 Grand Vin sec. qts 28.00
 Grand Vin sec. pts 30.00
 Vin Extra sec. qts 28.00
 Vin Extra sec. pts 30.00
 Brut spécial Cuvée. qts 30.00
 Brut spécial Cuvée. pts 32.00
Champagne Duc de Montlouis. La cse
 Cuvée Réservee. qts 10.00

Cuvée Réservee. pts 11.00
 Carte Noire. qts 12.50
 Carte Noire. pts 13.50
 Carte D'or. qts 14.00
 Carte D'or. pts 15.00

Cognac Boulestin & Cie. La cse

1 cse 5 cses
 * qts 12.00 11.75
 * pts 13.00 12.75
 * 24 flasks 13.00 12.15
 *** qts 15.00 14.75
 V. S. O. P. qts 20.00 19.50
 V. V. S. O. P. qts 28.00 27.50

Cognac Dervos & Cie. La cse

1 cse 5 cses
 * qts 8.00 7.75
 * pts 9.00 8.75
 * flasks 9.00 8.75

Cognac M. Durand & Cie. La cse

1 cse 5 cses
 *** qts 5.50 5.25
 *** pts 6.50 6.25
 16 flasks. 6.50 6.25
 24 flasks. 6.00 5.10
 32 flasks. 6.75 6.50
 48 flasks. 7.00 6.75
 *** ½ bouteilles. 7.00 6.75

Cognac Gonzales, Staub & Cie. La cse

1 cse 5 cses
 Quarts. 9.00
 Pints 10.00
 24 flasks 10.00
 48 flasks 10.00
 * qts 11.50
 *** qts 14.00
 V. S. O. qts 16.50
 V. S. O. P. qts 18.25

Cognac V. Pinot & Cie. La cse

1 cse 5 cses
 *** qts 6.00 5.75

Département d'Epicerie

— Chez —

J. B. RENAUD & CIE.

Farine, Grains, Provisions, etc.

118 à 150, rue Saint-Paul,

QUEBEC.

Inauguration d'une Nouvelle Ligne

CELLE DES

Epicerie Générales

— ET —

Conserves Alimentaires

Produits des meilleures fabriques

**CANADIENNES, AMERICAINES
ET EUROPEENNES.**

EN GROS SEULEMENT

Les voyageurs sont sur la route avec les prix et échantillons. Attendez leur visite avant de placer vos ordres.

Notre Système de Services de

Tables Donnés en Prime

Donnera des Résultats.



Un de nos clients nous écrit ce qui suit :

" Nous avons reçu vos marchandises O.K.
 Nous en avons fait un bon étalage et, deux jours après l'envoi de la matière à publicité, nous avons fait plus d'affaires que dans les deux semaines précédentes.
 Il est certain que votre Plan est un PRODUCTEUR d'AFFAIRES au COMPTANT."

Notre Plan VOUS Procurera les mêmes RESULTATS.

Demandez-nous des renseignements par lettre.

The Montreal Crockery Company,

Limited.

1693 Ave. Papineau, Montréal, Qué.

| | | | |
|-----------------|-----|------|------|
| ★★★ | pts | 7.00 | 6.75 |
| 16 flasks | | 7.00 | 6.75 |
| 24 flasks | | 6.75 | 6.50 |
| 32 flasks | | 7.25 | 7.00 |
| 48 flasks | | 7.50 | 7.25 |
| ★★★ ¼ bouteille | | 7.50 | 7.25 |
| V. O. | qts | 7.00 | 6.75 |
| V. O. | pts | 8.00 | 7.75 |

| | | | |
|---------------------|------|----------------|---------|
| Rhums. | | La case | |
| | | 1 case | 5 cases |
| Lion | qts. | 8.00 | 7.75 |
| Lion | pts | 9.50 | 9.25 |
| Royal | qts. | 11.00 | 10.75 |
| Saint-Marc | qts. | 9.50 | 9.25 |
| Tom & Topsy | qts. | 7.50 | 7.25 |
| Tom & Topsy | pts | 8.50 | 8.25 |
| Sambo | qts | 7.25 | 7.00 |
| Sambo | pts | 8.25 | 8.00 |
| Sambo, ¼ bouteilles | | 9.25 | — |

| | | | |
|--|------------------------------|----------------|---------|
| Thé Noir "Abellie". | | La lb. | |
| "Paquets 1 lb et ¼ lb. | | 25 | |
| "Bee" ★★★ | | 25 | |
| Caisnes de 40 lbs, fret payé en quantités de 100 lbs ou plus. Escompte 10% extra en lots de 5 cases et plus. | | | |
| Thé Noir Ceylan "Owl" | | La lb. | |
| No 5. | 1 lb. 30 lbs. par pqt. | 20c | |
| No 5. | ½ lb. 30 lbs par pqt. | 21c | |
| No 10. | 1 lb et ¼ lb. 30 lbs par cse | 27c | |
| No 15. | 1 lb et ¼ lb. 30 lbs par cse | 32c | |
| No 30. | 1 lb et ¼ lb. 30 lbs par cse | 40c | |
| Thé Vert Ceylon "Owl" | | La lb. | |
| No 5. | 1 lb. 30 lbs par cse. | 20c | |
| No 5. | ½ lb. 30 lbs par cse. | 21c | |
| No 10. | 1 et ¼ lb. 30 lbs par cse. | 22c | |
| Thé Mélangé "Owl" | | La lb. | |
| No 5. | 1 lb et ¼ lb. par cse | 21c | |
| Vin Tonique Dubonnet. | | La case | |
| | | 1 case | 5 cases |
| 12 litres | | 12.00 | 11.50 |

| | | | |
|--|-------------------|--------|---------|
| Whisky Cécilia J. Ainslie & Co. La case | | | |
| | | 1 case | 5 cases |
| Ogilvie | 24 flasks | 7.00 | 6.75 |
| Ogilvie | Imp. qts. | 7.75 | 7.50 |
| Ogilvie | Imp. qts. | 9.50 | |
| Ainslie | Yellow label | 9.00 | |
| Ainslie | Ord. flask | 10.25 | |
| Ainslie | Imp. qts | 13.50 | |
| Ainslie | White label | 9.75 | |
| Ainslie | Special | 10.50 | |
| Ainslie | Extra-Special | 12.50 | |
| Ainslie | Clynelish [smoky] | 13.00 | |
| Ainslie | Liqueur | 13.00 | |
| Ainslie | Special Liqueur | 16.00 | |
| Ainslie | All Malt Liqueur | 15.00 | |
| Big Ben | qts | 11.00 | 10.75 |

WILLIAM CLARK

| | | | | | |
|---|-----|-----------------|----|---------------|--|
| Conserves | | MONTREAL | | La doz | |
| Compressed Corned Beef | 1s | 1.40 | | | |
| Compressed Corned Beef | 2s | 2.50 | | | |
| Compressed Corned Beef | 6s | 7.50 | | | |
| Compressed Corned Beef | 14s | 17.50 | | | |
| Ready Lunch Beef | 1s | \$1.40 | 2s | 2.50 | |
| Geneva Sausage | 1s | 1.70 | 2s | 3.00 | |
| Cambridge Sausage | 1s | 1.55 | 2s | 2.75 | |
| English Brawn | 1s | 1.40 | 2s | 2.50 | |
| Boneless Pigs Feet | 1s | 1.40 | 2s | 2.50 | |
| Sliced Smoked Beef | ½s | 1.35 | 1s | 2.40 | |
| Roast Beef | 1s | 1.40 | 2s | 2.50 | |
| Pork and Beans avec sauce | 1s | 0.50 | | | |
| Pork and Beans avec sauce | 2s | 0.80 | | | |
| Pork and Beans avec sauce | 3s | 1.00 | | | |
| Pork and Beans Plain | 1s | 0.50 | | | |
| Pork and Beans Plain | 2s | 0.80 | | | |
| Pork and Beans Plain | 3s | 1.00 | | | |
| Pork and Beans, sauce Child | 1s | 0.50 | | | |
| Pork and Beans, sauce Child | 3s | 1.00 | | | |
| Wild Duck, Partridge, Chicken, Veal and Ham patés | ½s | 1.10 | | | |

| | | |
|-----------------------|------------|------|
| Ox Tongue [whole] | 1½s | 7.25 |
| Ox Tongue [whole] | 2s | 7.80 |
| Ox Tongue [whole] | 2s | 8.35 |
| Lunch Tongue | 1s 3.30 2s | 6.60 |
| Imperial Plum Pudding | | 1.00 |

Potted Meats

| | |
|---|---------|
| La doz. | |
| Ham, Game, Hare, Chicken, Turkey, Wild Duck, Tongue, Beef | ½s 0.50 |
| Chicken, Ham and Tongue | ½s 1.00 |

Soupes

| | |
|---|-------------------|
| La doz | |
| Mulligatawny, Chicken Oxtail, Kidney, Tomato, Vegetable, Julienne, Mock Turtle, Consommé, Pea, Bean, Purée, pints | 1.00 |
| Mince Meat | Ditto quarts 2.00 |
| [Tins fermées hermétiquement.] | La doz. |
| 1s 90c. 2s \$1.95 3s 2.90 4s 3.90 5s 4.90 | |

THE COWAN CHOCOLATE CO.

| | | | |
|---------------------------------------|------------|---------------|--|
| Cacaos. TORONTO & MONTREAL | | La doz | |
| Hygiénique, tins ¼ lb. | | 2.00 | |
| Perfection, tins 5 lbs. | 1a lb. | 0.50 | |
| Perfection, tins ½ lb. | la doz. | 2.40 | |
| Essence de cacao sucré, tins ½ lb. | | 1.80 | |
| Imperial Dutch | ¼ lb. | 0.90 | |
| Chocolate powder, boîtes de 10, | La lb. | | |
| 20, 30 lbs. | | 0.25 | |
| Cacao Soluble, boîtes 10, 20, 30 lbs. | | 20 | |
| Cocoa Nibs | | 35 | |
| Cocoa Shells | | 06 | |
| Chocolat | | La lb. | |
| Diamond | ¼ et ½ lb. | 25 | |
| Diamond | 8s | 28 | |
| French Diamond | 6s | 22 | |
| Queen's Dessert | ¼ et ½ lb. | 40 | |
| Queen's Dessert | 6s | 42 | |
| Parisien, morceau à | | 5c 30 | |
| Royal Navy | ¼ et ½ lb. | 80 | |
| Caracas pur | ¼ et ½ lb. | 40 | |

Beau Macaroni

Le macaroni et le vermicelle français de Codou sont superbes à tous les points de vue — blancs, délicats, tendres. Le seul blé convenable pour faire le meilleur macaroni est le blé de Russie, et c'est celui-là qui est employé dans la fabrication de celui de Codou.

"Le meilleur" parce qu'il n'y en a pas un autre aussi bon. C'est le type de la plus haute qualité dans le monde entier. Demandez à votre fournisseur de gros celui de

"Codou."

Arthur P. Tippet & Co., Agents

(3) 8 Place Royale, Montreal.

THE D. B. MARTIN CO.

LIMITED

MONTREAL

Manufacturiers de

Produits d'Abattoirs.

| | |
|-----------------|---------------|
| Saindoux Neutre | Suif Raffiné |
| Peaux Vertes | Peaux de Veau |
| Peaux de Mouton | Stéarine |
| Engrais | Colle. |

EXPLOITANT

The Montreal Union Abattoir Co.

| | | |
|------------------------------------|------------|------|
| Perfection | ¼ et ½ lb. | 30 |
| Rock sucré | | 30 |
| Au lait, cartons 6 dozs . . | la doz. | 45 |
| Au lait, boîtes 3 et 6 dozs. | la doz. | 35 |
| Bâtons à 1c | la gr. | 1.00 |
| Confections Cowan | La doz | |
| Cream Bars . . gds 6 à la boîte. | | 2.25 |
| Cream Bars, . . pts 6 à la boîte. | | 1.35 |
| Chocolat au Lait 7° 3 et 6 doz., | la doz. | 0.85 |
| Chocolat au Lait Palettes de 5 c., | la doz. | 0.45 |
| Chocolat au Lait, Paquets de 5 c., | la doz. | 0.45 |
| Croquettes au Lait, boîtes 3 doz.. | | 0.90 |
| Médallons au Lait, boîtes 3 doz.. | | 2.25 |
| Médallons au Lait, Paquets. . . . | | 0.45 |

DEMERS, FLETCHER & CIE
MONTREAL

| | | |
|-------------------------------------|------------|-------|
| Champagne A. J. Lecluse . . . qts.. | pts. | |
| Carte Blanche | 11.50 | 13.50 |
| Carte d'Or | 16.00 | 18.00 |
| Cognac B. Vert & Cie. | La Cse. | |
| Special Dark | qts. | 10.00 |
| Special Pale | qts. | 10.00 |
| ★ | qts. | 11.00 |
| V. O. | qts. | 18.00 |
| V. S. O. P. fine Champagne qts. | | 24.00 |
| Eaux:—Bassin de Vichy | La cse | |
| Source du Chalet | 50 btles. | 8.00 |
| Soda Vichy | 100 btles. | 8.50 |
| Liqueurs fines:—Gust. Ficou . . . | La Cse | |
| Liqueur du Couvent, Verte—litres | | 15.00 |
| Liqueur du Couvent, Jaune—litres | | 14.00 |
| Picoutine | | 15.00 |
| Curaçao Blanc et Rouge | | 10.00 |

| | | |
|-------------------------------------|--------|-------|
| Crème de Cacao | | 12.00 |
| Kummel Cristallisé | | 9.50 |
| French Cocktall | | 10.00 |
| Anisette Amsterdam | | 10.00 |
| Maraschino | | 10.00 |
| Crème de Menthe | | 12.00 |
| Cherry Brandy | | 10.00 |
| Grenadine | | 7.50 |
| Mandarin Extra Pure | | 7.50 |
| Rhum — L. Jusselain | La cse | |
| Rhum Vierge | qts. | 12.00 |
| Vin Beaujolais—M. Desalles qts.. | pts. | |
| Moulin à Vent | 8.00 | 9.00 |
| Vin Bourgogne—C. Charton & Fils.. | qts. | pts. |
| Pommard | 8.00 | 9.00 |
| Chambertin | 9.50 | 10.50 |
| Nuits | 8.50 | 9.50 |
| Pommard Mousseux | 8.00 | 9.00 |
| Vin Tonique | | |
| Liqueur Advocaat — Van Dijk . . | | 10.00 |
| Quinquina des Princes | | 10.50 |
| Whiskey Ecossais—P. McDonald & C.. | | |
| Lord of Isles—Special qts . la cse | | 9.50 |
| Lord of Isles—Extra Sp. qts. la cse | | 10.50 |
| Lord of Isles—Sp. Liqueur . la cse | | 11.50 |
| Lord of Isles—Extra Sp. Liq. la cse | | 13.50 |

J. M. DOUGLAS & CO.

MONTREAL

Bleus à laver.

La lb.



“Blueol”, boîtes 10 lbs, 50 ppts de 4 carres. 15c.
“Sapphire,” boîtes de 14 lbs, ppts de 4 de lb, 12½c,
“Union,” boîtes de 14 lbs. ppts de 4 et 1 lb, 10c

The EDWARDSBURG STARCH CO. Ltd

MONTREAL

Empois de buanderie

La lb

| | |
|--|------------------|
| No 1 Blanc ou Bleu, cartons 4 lbs. | 90¢ |
| No 1 Blanc ou Bleu, cartons 3 lbs. | 90¢ |
| No 1 Blanc, barils et petits barils. | 95¢ |
| Canada Laundry [cse de 40 lbs.] | 95¢ |
| Silver Gloss, btes à coulisses, 6 lbs. | 97¢ |
| Silver Gloss . . . canistres de 6 lbs. | 97¢ |
| Kegs Silver Gloss gros cristaux . . . | 95¢ |
| Edwardsburg's Silver Gloss, paquets chromos de 1 lb. | 97¢ |
| Benson's Satin. . . cartons de 1 lb. | 97¢ |
| Canada White Gloss, ppts de 1 lb. | 95¢ |
| Benson's Enamel, par boîte de 20 et 40 paquets. | \$1.25 et \$2.50 |

LE LEVAIN ROYAL



HOUBLON SEC



E. W. GILLET COMPANY LIMITED
LONDON, ENG. TORONTO, ONT. CHICAGO, ILL.

Délicieux Harengs "Kippered."

Nous avons le meilleur emballage qui ait jamais été placé sur le marché Canadien.

Demandez à votre Epicier en Gros la Marque "Brunswick." Harengs "Kippered," ainsi que "Finnan Haddies."

EMPAQUETÉS PAR

CONNORS BROS. LIMITED
BLACK'S HARBOUR, N.B.

Empois de cuisine

Benson's Celebrated prepared Corn,
Boîtes de 20 et 40 lbs. 07
Canada Pure Corn Starch, boîtes de
20 et 40 lbs. 05½

Empois de riz "Edwardsburg"

No 1 blanc, étiquette chromo, car-
tons de 1 lb. 10

Sirup fin de table "Edwardsburg"

Quarts. la lb. 02½
½ Quarts. la lb. 03
¼ Quarts. la lb. 03½
Seaux de 38½ lbs. le seau. 1.40
Seaux de 25 lbs. le seau. 1.00

La cse

Canistres de 2 lbs. 2 doz. à la cse. 1.35
Canistres de 5 lbs. 1 doz à la cse. 2.40
Canistres de 10 lbs. ½ doz à la cse. 2.35
Canistres de 20 lbs. ¼ doz à la cse. 2.25

THE EMPIRE TOBACCO CO.

MONTREAL

Tabacs à chiquer

La lb

Bobs. 5s et 10s 38
Currency. 10s 38
Old Fox. 12s 48
Pay Roll. 7½s 56

Tabacs à fumer.

Empire 3s
Rosebud. 61
Ivy. 7s 60

J. GAILDRAUD

1101 rue St-Valler, Québec

Conserves La Doz.

Pâtés: Gibier, Sarcelle, Canard
noir, Lièvre, Caribou; btes ¾ lb. 1.20
Pâté de Veau; btes ¾ lb. 1.25
Fèves au Lard, tomates No 1, bte
3 lbs. 1.25
Fèves au Lard, tomates No 2, bte
1½ lb 0.80
Poulet Marengo, chasseur et aux
pois; civet de Lièvre, boîtes 1½ lb.
Consommés: Julienne, Brunoise,
Macédoine, Célestine, Poulet, To-
mates, boîtes 3 lbs. 1.90
Saucisses, tomates, btes 1½ lb. . . 1.80
Corned Beef No 1, btes 1 lb. . . . 1.35
Corned Beef No 2, btes 2 lbs. . . . 2.40
Jambon, btes 1 lb. 2.30
Galantine volaille ou Dinde, btes
1 lb. 2.95
Tartine foie gras No 1, bte 1½ lb. . 3.00
Tartine foie gras No 2, bte ¾ lb. . 0.95
Pâté de foie gras No 1, btes 1½ lb. . 3.00
Pâté de foie gras No 2, btes ¾ lb. 2.95
Pâté de foie gras No 3, btes ¾ lb. 2.90
Boeuf à la mode, btes 2½ lbs. . . 3.00
Veau Marengo, ou chasseur, btes
1½ lb. 1.70
Ox tongue, No 1, btes 3½ lbs. . . 7.75
Ox tongue, No 2, btes 2½ lbs. . . 6.65
Ox tongue, No 3, btes 1½ lb . . . 3.00
Choucroute au lard et saucisson fu-
mé, btes 3 lbs. 3.00

J. A. E. GAUVIN MONTREAL

Spécialités

La doz

Sirup Menthol. 1.65
Sirup d'Anis Gauvin. 1.76

Sirup d'Anis Gauvin, par 3 doz. . . . 1.60
Sirup d'Anis Gauvin. . . . La gros. 17.00
Sirup d'Anis Gauvin. par 5 grosses. 16.00
William's Headache Wafers. La doz 1.60
William's Headache Wafers. 3 doz. 1.60
William Headache Wafers. la gros. 16.00

**E. W. GILLETT CO. LTD.
TORONTO, ONT.**

Levain Royal.
Boîtes 36 paquets à
la boîte 1.10

Gillett's Cream Yeast.
Boîtes 36 paquets à 5c
La boîte. 1.10

Poudre à Pâte "Magic" La doz

6 doz de 5c. 40
4 doz de 4 oz. 60
4 doz de 6 oz. 75
4 doz de 8 oz. 95
4 doz de 12 oz. 1.40
2 doz de 12 oz. 1.45
4 doz de 16 oz. 1.65
2 doz de 16 oz. 1.70
1 doz de 2½ lbs. 4.10
1 doz de 5 lbs. 7.30
2 doz de 6 oz. } La cse
1 doz de 12 oz. } . . . 4.55
1 doz de 16 oz. }

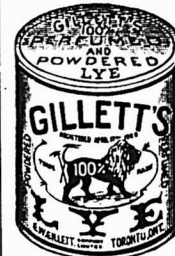

Lessive en Poudre.

La cse

4 doz à la calsse . . 8.60
3 calsses. 8.50
5 calsses ou plus. . 3.40

Soda "Magic" La cse

No 1 calsse
60 ppts de 1 lb. . . 2.75
5 calsses 2.60

A QUALITE DES ALLUMETTES

"PRINCESS" & "TOCO"

a été éprouvée par le grand Public.

Ces Allumettes sont universellement reconnues commes les meilleures.

**NOUS POUVONS VOUS COTER DES PRIX TRES AVANTA-
GEUX. ECRIVEZ-NOUS AVANT DE COMMANDER AILLEURS.**

The IMPROVED MATCH COMPANY, Ltd.

BUREAUX: 409, Edifice Board of Trade.
TEL. MAIN 3244 MONTREAL.

Manufacture:
Drummondville Que.

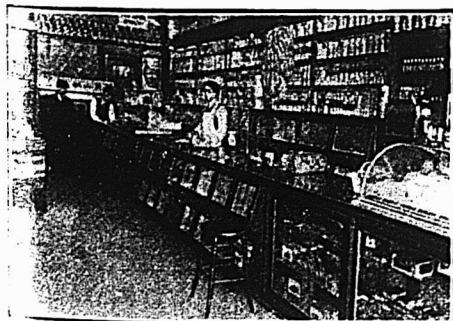

G. B. LODGE,
Windsor, Ont.

L'Épicier qui Réussit

est l'homme qui s'occupe avec soin des détails de son commerce et leur donne tous les jours son attention; ces détails sont les suivants: exigences des clients, état du stock, facilités pour un service prompt et satisfaisant, apparence du magasin.

IL Y A UNE DIFFERENCE

entre l'Épicier praticien et l'homme qui vend de l'épicerie

LES MEUBLES A COFFRE WALKER

font impression sur l'Épicier pratique qui a pour but d'établir un commerce permanent et profitable.

Demandez le Catalogue Illustré "Modern Grocery Fixtures."

THE WALKER BIN & STORE FIXTURE CO., Limited, BERLIN, Ont.

Représentant à Montréal: J. H. MAIDEN 423 rue St-Paul, Montréal, P.Q.

| | | |
|-------------|--------------------|------|
| No 2 caisse | 120 pqts de ½ lb. | 2.75 |
| | 5 caisses | 2.60 |
| No 3 caisse | 30 pqts de 1 lb. | 2.75 |
| | 60 pqts de ½ lb. | |
| | 5 caisses | 2.60 |
| No 5 caisse | 100 pqts de 10 oz. | 2.85 |
| | 5 caisses | 2.75 |

THE B. HOUDE CO.

QUEBEC

Les plus grands manufacturiers de tabacs coupés en Canada. Manufacturiers de tabacs coupés pour fumer, chiquer, à cigarettes, ainsi que tabacs à Priser. Prix et informations sur demande.

THE IMPROVED MATCH CO.

MONTREAL

Allumettes

La Cse

| | |
|--|--------|
| Safelight | \$4.50 |
| Princess: 1000 à la bte, 144 à la cse | 5.50 |
| New Imperial | 5.40 |
| Togo: 500 à la bte, 3 btes au paquet, 48 à la cse | 3.30 |
| Beaver: 60c à la bte, 24 btes au pqt, 60 pqts à la cse | 5.00 |
| Laurier: 70 à la bte, 36 au pqt, 40 pqts à la cse | 4.00 |

Fret alloué sur lots de 5 caisses dans Québec et Ontario.
Termes: Net 30 jours.

HENRI JONAS & CIE,
Montréal.

Extraits Culinaires.

La doz.

| | |
|-------------------------------|------|
| 1 oz. Plate. Triple concentré | 0.75 |
| 2 oz. Plate. Triple concentré | 1.50 |

| | |
|--|--------|
| 2 oz. Carrées. Triple concentré | \$1.75 |
| 4 oz. Carrées. Triple concentré | 3.00 |
| 8 oz. Carrées. Triple concentré | 6.00 |
| 16 oz. Carrées. Triple concentré | 12.00 |
| 2 ½ oz. Rondes. Quintessences | 2.00 |
| 4 oz. Carrées. Quintessences. Bouchons éméri | 3.50 |
| 8 oz. Carrées. Quintessences. Bouchons éméri | 7.00 |
| 2 oz. Rondes. Golden Star. Double Force | 0.75 |
| 2 oz. Plates. Soluble | 0.75 |
| 2 oz. Anchor | 1.00 |
| 4 oz. Anchor | 1.75 |
| 8 oz. Anchor | 3.00 |
| 16 oz. Anchor | 5.75 |
| 1 oz. London | 0.50 |
| 2 oz. London | 0.75 |

| | |
|--|----------------|
| Extraits à la livre de | \$1.00 à 3.00 |
| Extraits au gallon de | \$6.00 à 24.00 |
| Mêmes prix pour Extraits de tous fruits. | |

Moutarde Française.

La Gros.

2 doz à la caisse.

| | |
|-------------------------------|-------|
| Pony | 7.50 |
| Medium | 9.00 |
| Large | 10.00 |
| Small | 7.20 |
| Tumblers | 10.50 |
| Egg Cups | 12.00 |
| No. 67 Jars | 12.00 |
| 1 doz. et 2 doz. à la caisse. | |
| Mugs | 12.00 |
| Nugget Tumblers | 12.00 |

| | |
|------------------------------|-------|
| Athenian Tumblers | 12.00 |
| Goblets | 12.00 |
| 1 doz. à la caisse. | |
| No. 64 Jars | 15.00 |
| No. 65 Jars | 18.00 |
| No. 66 Jars | 21.00 |
| No. 68 Jars | 15.00 |
| No. 69 Jars | 21.00 |
| Vernis à chaussures. La doz. | |
| 1 doz. à la caisse. | |

| | |
|---------------------------------------|------|
| Marque Froment | 0.75 |
| Marque Jonas | 0.75 |
| Vernis Militaire à l'épreuve de l'eau | 2.00 |

LABORATOIRES S. LACHANCE

87, rue Saint-Christophe, Montréal.
Spécialités Pharmaceutiques.

| | |
|--------------------------------------|------|
| Amers Indigènes | 2.00 |
| Cachets Anti-Migraine | 1.75 |
| Caféine Granulée | 6.00 |
| Capilline | 4.00 |
| Dragées Reconstituantes Lachance | 4.00 |
| Essence concentrée pour Char- treuse | 2.00 |
| Grano-Lécithine Lachance | 4.00 |
| Kina Pepto-Fer Lachance | 9.00 |
| Levure de bière | 6.00 |
| Lotion Persienne | 4.00 |
| Onguent Marmen | 2.00 |
| Pâte dentifrice Egyptienne | 1.75 |
| Pastilles Pectorales | 1.75 |
| Pastilles Vermifuges | 1.75 |
| Polychreste F. Picard | 9.00 |
| Remède du Père Mathieu | 8.00 |
| Remède du Dr Sey | 8.00 |

**Deux Lignes de Saison
Pour tous les Epiciers :**

Vous demandez quelles elles sont ?
Voici la réponse :

**Catsup Marque "Sterling"
Mince Meat de Lytle**

Il serait difficile de placer sur vos comptoirs quelque chose qui puisse se vendre plus régulièrement.

Populaires, dignes de confiance, toujours les meilleures—Faites au Canada.

THE T. A. LYTLE CO., LTD.
TORONTO, CAN.

Nous représentons au Canada



- J. SORIN & CIE, Cognacs.
- J. MOURIER & CIE, Cognacs.
- BELLON & CIE, Champagnes.
- R. H. THOMPSON & CO., Whisky Ecosais. Leith, Ecosse.
- Poudre à Pate "Prince Arthur."
- Dr. HERVAY CHEMICAL CO., M'f'r. du Sirop Nectarol et de Médecines Patentées diverses.
- UNCLE SAM DRESSING CO., Cirage et Vernis à Chaussures.

Tel. Main
705

Tel. Marchands
321

Nous avons toujours quelques marchandises avantageuses à offrir dans les différentes spécialités de l'Épicerie.

A. ROBITAILLE & CIE EPICIER EN GROS.
354 et 356 rue St-Paul et 197 rue des Commissaires
MONTREAL.

| | |
|--------------------------------|------|
| Salsepareille Lachance | 7.00 |
| Sirap de Coquelicot Comp. | 2.00 |
| Tue-Punaises | 1.75 |

LAPORTE, MARTIN & CIE MONTREAL

| | |
|--|----------------|
| Cognac "Richard" La case | |
| S. O. | 12s 22.50 |
| F. C. | 12s 15.00 |
| F. C. | 180s 23.00 |
| V. S. O. P. | 12s 12.25 |
| V. S. O. | 12s 10.50 |
| V. O. | 12s 9.00 |
| V. O. | 24 10.00 |
| Au gallon de | 3.40 @ 6.00 |
| Cognac "Couturier" La case | |
| 12s | qts. 7.50 |
| 24s | pts. 8.50 |
| 48s | ½ pts. 9.00 |
| 24s | flasks. 8.50 |
| 48s | ½ flasks. 9.00 |
| Au gallon | 3.80 @ 4.00 |
| Cognac "Marion" La case | |
| 12s | qts. 6.00 |
| 24s | pts. 7.00 |
| 48s | ½ pts. 8.00 |
| 24s | flasks. 7.00 |
| 48s | ½ flasks. 8.00 |
| 180s | 1/15 12.50 |
| Au gallon | 3.40 @ 3.75 |
| Gin "Pollen & Zoon" La case | |
| Rouges | 15s. 10.50 |
| Vertes | 12s. 5.00 |
| Violet | 12s. 2.50 |

| | |
|--|-------------|
| Au gallon | 3.00 à 3.25 |
| Irish Whiskey "Mitchell" La case | |
| Cruiskeen Lawn. [Stone jars. 12s. | 12.50 |
| Special [Old] Ordinary qt. btle. 12s. | 9.00 |
| Special [Old]. Pint flasks. 24s. | 11.75 |
| Old Ordinary. qt. bottle. 12s. | 6.50 |
| Old Imperial. qt flasks. 12s. | 11.25 |
| Old Ordinary. ½ pint. 24s. | 8.00 |
| Old. 10 oz. flasks. 48s. | 12.00 |
| Special Old, . . au gallon | 4.10 @ 4.50 |
| Old au gallon | 3.65 @ 4.00 |
| Malaga — Blandy La case | |
| Pale Sweet — Blue label. | qts. 7.50 |
| Pale Sweet — White label. | qts. 10.00 |
| Pale Sweet au gallon | 2.75 @ 3.00 |
| Scotch Mitchell La case | |
| Heather Dew [stone jars]. Imp. qts. | 12.50 |
| Heather Dew 12s qts. | 8.00 |
| Heather Dew 12s.. Imp. qt. flasks | 11.25 |
| Heather Dew 48s 10 oz. | 48s 12.00 |
| Au gallon. | 3.65 @ 4.00 |
| Special Reserve 12s. qts. | 9.00 |
| Special Reserve 24s. pts. | 10.00 |
| Special Reserve 24s ov. flasks pts. | 11.75 |
| Au gallon. | 3.90 @ 4.50 |
| Extra Special Liqueur. 12s flacons. | 9.50 |
| Extra Special Liqueur. 12s quarts. | 9.50 |
| Au gallon. | 4.75 @ 5.00 |
| Mullmore. 12s. qts. | 6.50 |
| Mullmore. 12s. Ov. Imp. qts. | 10.00 |
| Mullmore. 24s. flasks pts. | 7.75 |
| Mullmore. 24s. flaske Imp. pts. | 10.50 |
| Old Scotch, au gallon. | 3.50 @ 3.75 |

| | |
|--|-----------------------|
| "Scotch Robert Dale" | |
| 12s qtrs | 5.00 |
| 24s flasks | 6.00 |
| 48s flasks | 7.00 |
| Champagne "Vve Amiot" qts. pts. | |
| Carte d'Or. | 16.00 17.00 |
| Carte d'Argent. | 10.50 11.50 |
| Champagne "Cardinal" | 12.50 13.50 |
| Madère — Blandy La case | |
| Very Superior. | qts. |
| Special Selected. | qts. 1 |
| London Particular. | qts. 13.00 |
| Finest Bordeaux Red Wines Gall. | |
| Claret Pallus Brand. | hghds 50 |
| galls | 0.75 |
| Claret Chateau Bergès. | hghds |
| 50 galls | 0.90 |
| Graves hghds 50 galls. | 0.90 |
| Sauternes hghds 50 galls. | 1.10 |
| En caisses — qrts 12s pts 24s | |
| G. Pradel, Médoc. | 2.75 3.25 |
| P. Vernot & Co, St-Julien | 2.75 3.25 |
| Leconte & Maurel, Sauter- | |
| nes | 2.75 3.25 |
| Vigneau & Cambours | |
| Sauternes | 3.00 3.50 |
| Vigneau & Cambours | |
| Haut-Sauternes | 4.40 4.50 |
| no ½. | 3.00 @ 3.50 |
| No 1. | 4.00 @ 4.50 |
| Eau de Vichy | |
| La "Capitale" | caisse 50 btlles 7.50 |
| "Sanitas" | caisse 50 btlles 8.00 |

A PROPOS "SHREDDED WHEAT"

PAR UN EPICIER PROGRESSIF

"SHREDDED WHOLE WHEAT" est l'unique aliment de céréale, mieux connu que tous les autres.

Vous pouvez moudre n'importe quoi et l'appeler "aliment pour le déjeuner"; mais vous ne pouvez pas faire "SHREDDED WHOLE WHEAT" de cette manière.

"SHREDDED WHOLE WHEAT" se conserve mieux que toute autre céréale. Il n'est pas "traité" ni "aromatisé" avec quoi que ce soit et, par conséquent, ne se détériore pas.

"SHREDDED WHOLE WHEAT" est cuit d'avance et prêt à être servi; il ne faut qu'un léger chauffage dans le four pour lui rendre son croustillant.

"SHREDDED WHOLE WHEAT" est économique. Il contient plus d'éléments nutritifs que la viande ou les œufs et coûte beaucoup moins.

Le procédé de Hachage fait de "SHREDDED WHOLE WHEAT" le plus facile à digérer de tous les aliments de céréales.

"SHREDDED WHOLE WHEAT" est bon pour tout repas, n'importe quel jour, en toute saison, sous tous les climats.

"SHREDDED WHOLE WHEAT" est fait sous deux formes BISCUIT et TRISCUIT.

Les BISCUIITS non seulement sont délicieux pour le déjeuner avec de la crème ou du lait chauds ou froids; mais avec eux on peut faire pour n'importe quel repas beaucoup de plats recherchés et savoureux.

TRISCUIT est la gaufrette en blé entier, coupé en lanières, qui remplace le pain de farine blanche; délicieux comme rôlé avec beurre, fromage ou confitures.

BISCUIT et TRISCUIT devraient être chauffés avant de les servir, pour leur rendre leur qualité croustillante.

MANGEZ VOUS-MEME "SHREDDED WHEAT" ET SUGGEREZ-LE A VOS CLIENTS.

THE CANADIAN SHREDDED WHEAT CO., LTD.
NIAGARA FALLS, ONT.

SUCRE vs. GLUCOSE

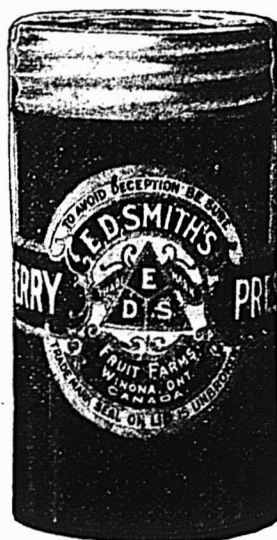

Les fabricants malhonnêtes de Confitures et de Gelées ne s'éloignent des modèles types légaux que pour gagner plus d'argent.

Vous, vos clients, votre avenir, votre compte de banque sont le dernier de leurs soucis. Le glucose est employé par ces fabricants à la place du sucre granulé, ce qui réduit le coût de fabrication.

E. D. Smith, en fabriquant les

Confitures et Gelées
MARQUE "E. D. S."

ne penserait pas plus à permettre l'usage du glucose qu'il ne penserait à manger des confitures, etc., contenant du glucose.

L'un veut dire mort au commerce,
L'autre, veut dire mort à l'estomac.

AGENTS: W. G. PATRICK & Co., Toronto;
WM. H. DUNN, Montréal; MASON & HICKEY,
Winnipeg; W. A. SIMONDS, St-Jean, N. B.;
A. & W. SMITH, Halifax, N. E.

E. D. SMITH'S FRUIT FARMS
WINONA, ONT.

| Thé Lipton [casses 50 lbs.] | La lb |
|---------------------------------|-------|
| Ceylan et Inde—Noirs ou Verts. | |
| A — 1 lb et 1-2 lb | .45 |
| B — 1 lb et 1-2 lb | .40 |
| No 1 — 1 lb et 1-2 lb | .35 |
| No 2— 1 lb et 1-2 lb | .30 |
| No 3— 1 lb et 1-2 lb | .22 |
| No 4— 1 lb | .20 |

| Thés Japon | La lb |
|-----------------------------------|-------|
| Victoria. 90 lbs. | 25 |
| Princesse Louise. 80 lbs. | 18 |

| Thé vert de Ceylan, Style Japon. | |
|----------------------------------|----|
| Lady 60 lbs | 18 |
| Duchess 60 lbs | 19 |

LEONARD BROS.,
Montréal

| Poissons frais | |
|-----------------------------------|-------|
| Haddock lb. | 0.55½ |
| Bullheads pressés " | 0.09 |
| Petite Morue " | 0.014 |
| Brochet [gelé] " | 0.07 |
| Petit poisson blanc " | 0.08 |
| Truite de mer " | 0.08 |
| Flétan [gelé] " | 0.10 |
| Saumon C. A. [gelé] " | 0.10 |
| Saumon de Gaspé [gelé]. " | 0.13 |
| Doré [gelé] " | 0.09 |
| Maquereau " | 0.11 |
| Flounders " | 0.10 |
| Eperlans " | 0.10 |
| Harengs frais, 100 lbs. | 2.00 |

| Huitres | |
|--------------------------------------|------|
| Standards [au gallon gal. | 1.50 |
| Selects [au gallon gal. | 1.70 |
| Casseaux en papier. | |
| Grandeur de chopine le 100 | 1.25 |
| Grandeur de pinte le 100 | 1.50 |

| Poissons fumés | |
|---|------|
| Haddock, btes de 15 lbs. . . [manque] | |
| Harengs Kippered bte | 1.00 |
| Bloaters de St-Jean [100 pois- sons] " | 1.10 |
| Sardines fumées [en paquets] " | 0.13 |

| Poissons salés | |
|--|-------|
| Harengs Labrador, barils No 1 . | 5.50 |
| Harengs No 1 Nouv.-Ecosse . . . | 5.00 |
| Harengs Labrador, 1-2 baril . . . | 3.25 |
| Maquereau No 1, seau de 20 lbs. | 1.75 |
| Saumon Labrador, baril | 12.50 |
| Saumon Labrador, 1-2 baril . . . | 6.75 |
| Morue verte, petite, 200 lbs. . . . | 5.50 |
| Morue verte, No 1, 200 lbs. | 7.00 |
| Morue étuvée, cse, 100 lbs. | 5.50 |
| Poisson désossé, btes 20 lbs., bri- ques de 2 lbs. lb. | 0.054 |
| Morue désossée, btes 20 lbs, bri- ques de 1 et 2 lbs. lb. | 0.06 |
| Poisson désossé, btes 25 lbs., " loose " | 0.04½ |
| Anguilles salées, No 1 lb. | 0.07½ |
| Morue séchée, large, 112 lbs. pqt. | 6.50 |
| Turbot nouveau, baril, 200 lbs. . . | 10.00 |

THE WALTER M. LOWNEY CO.
Of Canada, Montreal.

| Cacao pour Déjeuner | La lb. |
|---|--------|
| Cans 5 lbs. 10 à la cse | 0.36 |
| Tins 1 lb. Btes 12 lbs. 6 à la cse. " | 0.36 |
| Tins 1-2 lb. btes 6 lbs. 12 à la cse. " | 0.36 |
| Tins 1-4 lb. Btes 6 lbs. 12 à la cse " | 0.36 |
| Tins 1-5 lb. Btes 6 lbs. 12 à la cse. " | 0.40 |

| Chocolat Sucré, poudre, "Always Ready." | La lb. |
|---|--------|
| Tins 5 lbs., 10 à la cse | 0.25 |
| Tins 1 lb. Btes 12 lbs. 6 à la cse | 0.26 |
| Tins 1-2 lb. Btes 6 lbs. 12 à la cse " | 0.26 |
| Tins 1-4 lbs. Btes 6 lbs. 12 à la cse | 0.28 |

| Chocolat Primes | La lb. |
|--|--------|
| Paquets 1-2 lb. Btes 6 lbs. 12 à la cse " | 0.30 |
| Paquets 1-4 lb. Btes 6 lbs. 12 à la cse. " | 0.30 |

| Chocolat au Lait | La bte. |
|---|---------|
| Morceaux à 2c, 100 à la bte. | 1.25 |
| Paquets 8 lbs. Boîtes 6 lbs, 12 à la cse " | 0.23 |

| Chocolat Sucré à la Vanille | La lb. |
|--|--------|
| Morceaux à 2c, 100 à la bte. | 1.25 |
| Paquets 8 lbs. Bte 6 lbs. 12 à la cse. " | 0.26 |
| Paquets 1-4 lb. Bte 6 lbs. 12 à la cse. " | 0.25 |
| Paquets 1-2 lb. Btes 6 lbs, 12 à la cse " | 0.25 |

| Chocolat Diamant Sucré | La lb. |
|---|--------|
| Paquets 1-4 lb. Btes 6 lbs. 12 à la cse. " | 0.22 |
| Paquet 1-2 lb. Bte 6 lbs. 12 à la cse | 0.22 |
| Paquet 1 lb. Bte 12 lbs. 6 à la cse | 0.22 |
| Chocolat en Poudre, Médaille d'Or. | |
| Tins 5 lbs, 10 à la cse. | 0.36 |
| Tins 10 lbs. 10 à la cse. | 0.33 |
| Chocolat en Poudre XXXX. | |
| Tins 5 lbs. 10 à la cse | 0.27 |
| Tins 10 lbs. 10 à la cse. | 0.25 |

La Meilleure Farine au Monde pour les Boulangers

est produite par la parfaite union d'une mouture habile et d'un beau Blé. Cet idéal est complètement réalisé dans la

FARINE "THREE STARS."

Elle ne contient pas autre chose que du Blé dur du Manitoba, absolument du meilleur choix. Le Blé lui-même est converti en farine par les meuniers les plus habiles et de la manière la plus scientifique, dans la minoterie la plus perfectionnée du monde. Avec la "FARINE THREE STARS" vous pouvez faire le Pain et la Pâtisserie les plus sains et ayant le meilleur goût — vous pouvez vous y fier absolument et être sûr de l'augmentation des profits.

Western Canada Flour Mills Co.,
LIMITED

Moulins à Winnipeg, Goderich et Brandon.

BUREAU DE MONTREAL: Bâtisse du Board of Trade.

Ficelle d'Engerbage

| | | | | |
|---------------|-----|-------|-----|-------|
| BLUE RIBBON, | 650 | pieds | par | livre |
| RED CAP, | 600 | " | " | " |
| TIGER, | 550 | " | " | " |
| GOLDEN CROWN, | 500 | " | " | " |
| STANDARD, | 500 | " | " | " |
| SISAL, | 500 | " | " | " |

La BLUE RIBBON est sans aucun doute la Reine des Ficelles d'Engerbage. Elle donne 650 pieds à la livre et est manufacturée avec la fibre de Manille la plus choisie. De la Ficelle de 650 pieds est la seule Ficelle manufacturée entièrement avec la fibre de Manille. Les marchands devraient se défier de Ficelles soi-disant "Manille" qui sont annoncées comme mesurant moins de 650 pieds à la livre. Ce sont des ficelles d'engerbage à fibres mélangées.

Demandez des échantillons. _____

Consumers Cordage Co., Limited
HALIFAX, N. E. MONTREAL.



LUMSDEN BROS.
 TORONTO & HAMILTON
 La Levure pressée
 "Jersey Cream"
 La bte
 en palettes, 36 mor-
 ceaux de 5c. . . 1.00

FRANK MAGOR & CO.
 MONTREAL

Robinson's Patent Barley ou Groats.

La doz.
 Tins de 1 lb. \$2.25
 Tins de 1/2 lb. 1.25

Colman's Rice Starch La lb.
 No 1, London:—
 En paquets, bleus ou blancs ou
 assortis, de 4 à 5 lbs. 6 3/4

En boîtes de carton illustrées:—
 Boîtes de 4 lbs. net 8 1/2
 Boîtes de 1 lb. gros 8 1/2
 Boîtes de 1-2 lb. gros 9
 Boîtes de 1-4 lb., gros 10

Buff Starch pour dentelles, etc.
 Boîtes en carton, lb. gros 9 1/4
 En caisses de 56 lbs. chaque; cses gratis.

Moutarde "Colman" ou "Keen"



D. S. F. tins 1/2 lb. 1.40
 D. S. F. tins 1/2 lb. 2.50
 D. S. F. tins 1 lb. 5.00
 F. D. tins 1/2 lb. 85
 F. D. tins 1/2 lb 1.45

La Jarre
 Durham Jarres, 4 lbs 75
 Durham, Jarre s, 1lb 35

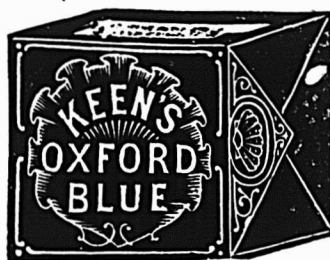

Keen's Oxford Blue. La lb.
 Lbs., 1-4 de lb. ou 3 onces 16c
 Lots de 10 boîtes, ou caisse 15c

THE MONTREAL PACKING CO.

"Corona Brand". La lb.
 Jambons Petits, 10 à 12 lbs. . . . 0.15 1/2
 " Moyens, 12 à 18 lbs. . . . 0.15 1/2
 " Gros, 20 à 25 lbs. . . . 0.15
 " 25 lbs. à 35 lbs. . . . 0.14 3/4
 " 35 lbs. à 50 lbs. . . . 0.13 3/4

"Special Corona Brand".

Jambons choisis, enveloppe par-
 chemin 0.16
 Lard fumé [breakfast bacon] en-
 veloppe parchemin 0.16 1/2
 Lard fumé [Windsor bacon] en-
 veloppe parchemin 0.17

Saucisses:

De porc, en boyaux de porc. . . . 0.07
 Cambridge en cartons de 1 lb. . . 0.10
 De Boulogne, grosse 0.06

"Corona Brand". Saindoux pur:

Le Seau
 Seaux en bois, 20 lbs net 2.60
 Chaudières en fer-blanc, 20 lbs. . 2.50

La lb.
 Chaudières en fer-blanc, 10 lbs.,
 6 à la caisse 0.13 1/2
 Chaudières en fer-blanc, 5 lbs.,
 12 à la caisse 0.13 3/4
 Chaudières en fer-blanc, 3 lbs.,
 20 à la caisse 0.13 3/4
 Blocks de 1 lb. 0.13 3/4
 Saindoux, composé 0.09 1/2

Fromage.

Canadien coloré . . [Prix du marché]
 Canadien blanc . . [Prix du marché]

Beurre "Corona".

Crèmerie, choix, pains de 1 lb. 0.26
 Crèmerie, choix, boîte 56 lbs.. 0.25 1/2
 Beurre de ferme, choix, pain
 de 1 lb. 0.23 1/2

Viandes Cuites.

Jambon bouilli désossé, avec
 peau 0.23
 Jambon bouilli désossé, sans
 peau 0.24
 Jambon rôti 0.23
 Jambon New England 0.19
 Tête en fromage 0.10

D. C. Brosseau C. Beauvais L. G. Jarret

Thes, Vins
 ET
Liqueurs en Gros

Recommandable à tous les
 les points de vue, le

Brandy F. Geoffroy & Fils
COGNAC

est le favori des médecins qui le
 prescrivent dans leur pratique
 journalière.

Marques: ★ V.O.-V.S.O.P.

en Bouteilles, demi-Bouteilles,
 Flasks et demi-Flasks.

Ce Brandy est le produit de la distillation
 des meilleurs Crus de Cognac: il a obtenu le
1er Prix à l'exposition universelle de Paris
 en 1900.

Nous avons l'agence
 pour le Canada.

Demandez nos Prix et Echantillons.

D. C. BROUSSEAU & GIE,

Epiciers en Gros et Importateurs

342 à 346 rue Notre-Dame Est, Montréal.

Perdez-vous de l'Argent?
Essayez-vous d'en Economiser?

C'est une fausse économie que de faire des em-
 paquetages à bon marché.

Les paquets enveloppés médiocrement peuvent
 sortir en bon état de votre magasin; mais
 quand Mme l'Acheteuse arrive chez elle, le
 paquet est tout taché de graisse, et elle n'aime
 pas cela. Une réelle économie pour vous con-
 sisterait à vous procurer une provision de nos

Plats Ovaux en Bois

Ils sont peu coûteux, forts, propres et peuvent
 servir en nombre de cas. Satisfaites vos client-
 es. Employez nos Plats.

GRAHAM BROS., KINMOUNT, ONT.

AGENTS;

PROVINCES MARITIMES:

W. S. GLAWSON & CO., 11-12 rue South Wharf,
 St-Jean, N. B.
 QUEBEC—W. J. EYRE, 60 rue Queen, Ottawa.
 ONTARIO—McEACHERN & McPHERSON, 23 rue Scott,
 Toronto.
 WINNIPEG—A. E. ROY, 159 Ave. Portage Est,
 Winnipeg.

| | |
|---|---------|
| Boudin blanc | 0.09. |
| Boudin noir | 0.09 |
| Porc Salé. | |
| Barils, Short Cut Mess Can. . . | \$24.00 |
| Barils Heavy Pork [Shoulder] . . | 19.00 |
| Barils, Long Cut Mess | 22.00 |
| Barils, Long Cut heavy Mess, non désossé | 22.00 |

JOHN P. MOTT & CO.

J. A. Taylor, Agent, MONTREAL.

| | |
|----------------------------------|---------------|
| Chocolats et Cacaos Mott. | La lb. |
| Elite. | 30 |
| Prepared Cocoa | 28 |
| Breakfast Cocoa | 33 |
| No 1. Chocolate. | 30 |
| Breakfast Chocolate | 28 |
| Caracas Chocolate. | 30 |
| Diamond Chocolate. | 23 |
| Navy Chocolate. | 27 |
| Cocoa Nibbs. | 35 |
| Cocoa Shells. | 05 |
| Confectionnery Chocolate. . . . | 20 à 31 |
| Plain Chocolate Liquors. | 19 à 34 |
| Vanilla Stick. | la gr. 1.00 |



W. D. McLAREN

MONTREAL

Poudre à pâte "Cook's Friend".

| | |
|---|------|
| No 1, en boîtes de 4 et 2 doz. | 2.40 |
| No 2, en boîtes de 6 et 3 doz. | 0.80 |
| No 3, en boîtes de 4 doz. | 0.45 |
| No 10, en boîtes de 4 et 2 doz. | 2.10 |
| No 12, en boîtes de 6 et 3 doz. | 70 |

A. ROBITAILLE & CIE

MONTREAL

| | |
|--------------------------------------|----------------|
| Cognac "Sorlin" | La case |
| Carte bleu. | 8.50 |
| Carte rouge. | 9.50 |
| Carte d'or. | 11.00 |
| 24 flasks, avec verre | 9.50 |
| 48 1/2 flasks, avec verre. | 11.00 |
| Au gallon. | 4.00 @ 4.25 |
| Cognac "J. Mourier & Cie" | La case |
| Quarts. | 7.00 |
| 24 1/2 bouteilles. | 8.00 |
| 48 1/4 bouteilles. | 9.00 |
| 24 flasks. | 8.00 |
| 48 1/2 flasks. | 9.00 |
| 24 flasks, avec verre. | 8.50 |
| 48 1/2 flasks, avec verre. | 9.50 |

Cognac "Mont St-Louis"

| | |
|--|-------------|
| Quarts. | 6.00 |
| 24 flasks | 7.25 |
| 48 1/2 flasks | 8.50 |
| Champagne "Bellon & Cie" qts. pts. | |
| Carte Blanche. | 12.00 13.00 |
| Poudre à Pâte "Prince Arhtur" La doz. | |
| Boîtes de 1 lb, 2 doz. à la caisse. . . | 1.50 |
| Boîtes de 1/2 lb, 4 doz. à la caisse. . . | 0.85 |
| Boîtes de 1/4 lb, 4 doz. à la caisse. . . | 0.50 |
| Tins de 5 lbs | 0.10 |
| Scotch Whisky "Craig Dhu Blend" | |

| | |
|--|-------|
| La-case | |
| Quarts ord. | 6.50 |
| Quarts imperial. | 9.50 |
| 24 flasks *** | 7.50 |
| 48 1/2 flasks. | 8.50 |
| Scotch "R. H. Thomson & Co". | |
| Ben Cruachan. qts. | 9.00 |
| Ben Cruachan. 24 pts | 10.00 |

ARTHUR P. TIPPET & CO.

MONTREAL

| | |
|--|----------------|
| Lime Juice "Stowers" | La case |
| Lime Juice Cordial. . . 2 doz. | pts. 4.00 |
| Lime Juice Cordial. . . 1 doz. | qts. 3.50 |
| Double Refl. lime juice. | 3.50 |
| Lemon syrup. | 4.00 |

Messieurs

LES PHARMACIENS

et

MARCHANDS GENERAUX

Pour satisfaire votre clientèle et la conserver, vendez-lui un produit de Marque Supérieure, tel que le Sirop du Dr. J. O. Lambert.

Le Dr J. O. Lambert n'a pas été étranger à notre Institut Médical le plus important, l'Université Laval de Montréal; il en fut l'un des membres les plus distingués. Il a laissé au peuple Canadien son sirop désormais célèbre.

Ce sirop éclipse tous les autres sirops qui lui font concurrence et, grâce à ses mérites et à sa supériorité, il est toujours en très grande demande.

HUDON, HÉBERT & CIE, Ltée.

PRINCIPAUX DISTRIBUTEURS POUR LE CANADA.

Vos Clientes Apprécieront cela.

La meilleure avoine roulée sur le marché et un cadeau gratuit dans chaque paquet: quelle est la cliente qui n'apprécierait pas cela?

Voilà les deux raisons pour lesquelles "Premium Oats" a un tel record de vente.

"Premium Oats" bien fait par les procédés Tillson fait bien auprès de la clientèle, grâce à ses mérites.

Le cadeau gratuit contenu dans chaque paquet est une grande aide pour pousser aux ventes.

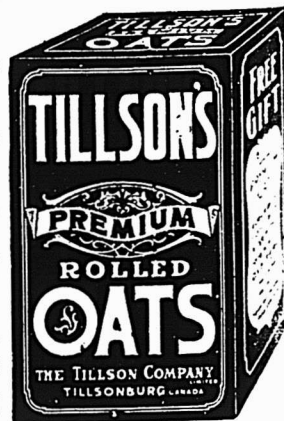

Votre Marchand de Gros vend "PREMIUM OATS."

The Tillson Company, Ltd.

TILLSONBURG, Ont.

W. H. DUNN,
Agent à Montréal

R. F. GREAM & Co.,
Agents à Québec

TELLIER, ROTHWELL & CO.

MONTREAL



| | |
|------------------------------------|-----------|
| Mine à poêle. | La grosse |
| Royal Black lead. | 1 75 |
| Magic Stove paste, granda. | 9 00 |
| Bleu à laver | La lb |
| Parisian. | 12½ |
| Victoria. | 10 |
| Challenge. | 9 |

THE UNCLE SAM DRESSING CO.,
LANORAIE, P. Q.

| | |
|---|------|
| Vernis "Uncle Sam". | Doz. |
| Bout. 6 oz., No 1 | 2.00 |
| Bout. 4 oz., No 1 | 1.40 |
| Bout. 4 oz., No 2 | 1.00 |
| Bout. 4 oz. [bout. nue.] | 0.80 |
| No 1, Extra, Brl de 40 gals., gal. | 1.65 |
| No 1, Extra, Can. de 1 à 5 gals., " | 1.75 |
| Graisse "Protectorine" [pour harnais et chaussures]. | |

| | |
|------------------------------------|------|
| Boîte 8 oz. | 1.25 |
| Boîte 4 oz. | 0.75 |
| Cirage "Coon". | |
| Cirage à chaussures, combiné, doz. | 0.75 |

T. UPTON & CO.
HAMILTON, ONT.

| | |
|--|--------|
| Jams composées. | |
| Framboises rouges, noires, fraises, pê- ches, prunes, abricots, gadelles rouges, noires, groseilles. | la doz |
| Verre, 12 oz., 2 doz. à la cse. | 1.00 |
| | La lb |
| Tins, 2 lbs, 2 doz. à la cse. | 07½ |
| Seaux, ferblanc, 5 lbs. 8 au crate. | 07 |
| Seaux, ferblanc, 7 lbs. 9 au crate. | 07 |
| Seaux, bois, 7 lbs. 6 au crate | 07 |
| Seaux, bois, 14 lbs. | 07 |
| Seaux, bois, 30 lbs. | 06¾ |
| Gelées composées. | |
| Framboises, Fraises, Gadelles rouges ou noires, Ananas. | La doz |
| Verres, 12 oz., 2 doz. à la cse. | 1.00 |
| | La lb |
| Tins, 2 lbs., 2 doz. à la cse. | 07½ |
| Seaux, bois, 7 lbs. 6 au crate. | 07 |
| Seaux, bois, 14 lbs. | 07 |
| Seaux, bois, 30 lbs. | 06¾ |
| Marmelade d'oranges. | La doz |
| Verres, 12 oz., 2 doz. à la cse. | 1.00 |

| | | |
|---|-------|-----|
| Tins, 2 lbs., 2 doz. à la cse. | La lb | 07½ |
| Seaux, 7 lbs. 6 au crate. | | 07 |
| Seaux, ferblanc, 5 lbs. 8 au crate. | | 07 |
| Seaux, ferblanc, 7 lbs. 9 au crate. | | 07 |

Upton's Apple Butter. La lb

| | |
|---|-----|
| Seaux de bois, 7 lbs., 6 au crate | 07 |
| Seaux de bois, 14 lbs. | 07 |
| Seaux de bois, 30 lbs. | 06¾ |

Home made Jams.

| | |
|--|--------|
| Framboises, Fraises, | La do- |
| Verre, 1 lb. 2 doz. à la cse. | 1.90 |
| Pêches, Prunes, Gadelles Rouges, Gadel- les Noires, Abricots, Groseilles. | |
| Verres de 1 lb. 2 doz. à la cs. | 1.60 |
| Assortis | 1.75 |

Jams Pures. La lb

| | |
|---|----|
| En seaux de 5, 7, 14 et 30 lbs. | |
| Fraises. | 12 |
| Framboises. | 10 |
| Pêches, prunes, gadelles rouges et nol- res, abricots, groseilles. | 09 |
| Caisses assorties si désiré. | |

Marmelades. La doz

| | |
|---|------|
| Golden shred. Verres, 1 lb., 2 doz. à la cse | 1.75 |
| Home made orange, 1 lb., 2 doz à la cse. | 1.40 |
| Miel clarifié. | |
| Verres, 1 lb., 2 doz. à la cse. | 1.40 |

Le **Cognac des Gourmets**

Le Brandy par Excellence

Le plus recherché sur le marché,
c'est celui

de **V. FOURNIER & CO.**

HOTELIERS,
EPICIERS,

Recommandez-le à votre clientèle.
Le Dégustant, ils l'adopteront.

Motard, Fils & Sénécal,
IMPORTATEURS
de Vins et Liqueurs en Gros.
5, Place Royale, Montreal.

Seuls dépositaires du Fameux Tonique,
le Vin Phosphaté au Quinquina des
RR. PP. Trappistes d'Oka.

MÉLASSE

Notre maison est le quartier général pour cet
article au Canada, de

HALIFAX à VANCOUVER

Notre stock est le plus fort et le mieux assorti
dans le

DOMINION DU CANADA

Avant d'acheter ailleurs, écrivez-nous ou com-
muniquez avec notre représentant le plus
rapproché:

Québec M. C. E. Paradis
Ottawa M. W. Forbes
Kingston M. C. de Carteret
Toronto MM. Geo. Musson & Co.
Hamilton MM. J. W. Bickle & Greening
London M. Geo. H. Gillespie
Winnipeg M. Jos. Carman
Edmonton MM. Scott Bros.
Calgary MM. Bedlington & Fisher
Vancouver M. E. G. Parnell

The Dominion Molasses Co.,
LIMITED
HALIFAX Nouvelle-Ecosse.

Ferronneries, Peintures, Constructions et Immeubles

REVUE DES MARCHÉS

FERRONNERIE

Peu de changements cette semaine dans la situation du marché. Les moulins, dans l'attente de changements de prix qui peuvent se produire d'un moment à l'autre, refusent de prendre des ordres futurs.

Les paiements sont assez satisfaisants. A noter une augmentation des prix des feuilles de fer-blanc pour bouilloires, des feuilles de fer-blanc étamées; les tôles Canada ont également été augmentées, ainsi que les tôles galvanisées et les tôles noires. Le cuivre est à la hausse.

PLOMBERIE

Tuyaux de plomb

Demande faible et marché très ferme. L'escompte est de 5 p. c. sur le prix de 7c. pour tuyaux en plomb et de 8c. sur les tuyaux de plomb composition.

Tuyaux de renvoi en fonte et accessoires

Prix fermes et bonne demande. Les escomptes sur les prix de la liste sont: tuyaux Standard 50 p. c.; accessoires Standard 50 et 10 p. c.; tuyaux moyens et extra-forts 60 p. c. et accessoires moyens et extra-forts 60 et 10 p. c.

Tuyaux en fer

Grande rareté. Les stocks sont à peu près épuisés.

Nous cotons:

| Tuyaux noirs: | |
|-----------------|----------------|
| 1-8, 1-4 et 3-8 | 100 pieds 5.50 |
| 1-2 | " 8.50 |
| 3-4 | " 11.50 |
| 1 | " 16.50 |
| 1 1-4 | 100 pds 22.50 |
| 1 1-2 | " 27.00 |
| 2 | " 36.00 |

Tuyaux galvanisés.

| | |
|-----------------|----------------|
| 1-8, 1-4 et 3-8 | 100 pieds 5.50 |
| 1-2 | " 8.50 |
| 3-4 | " 11.50 |
| 1 | " 16.50 |
| 1 1-4 | " 22.50 |
| 1 1-2 | " 27.00 |
| 2 | " 36.00 |

Les escomptes sont les suivants: sur les tuyaux noirs de 1-4, 3-8 po., 61 p. c.; de 1-2 po., 70; de 3-4 po. à 2 po., 72.

Sur tuyaux galvanisés: de 1-4, 3-8 po., 46 p. c.; de 1-2 po., 60; 3-4 à 2 po. 62.

Ces escomptes sont pour fortes quantités; pour quantités moindres, ils sont à diminuer de 10 p. c.

Fer-blanc

Forte demande. Les prix des feuilles de fer-blanc pour bouilloires ont été portés de 6 à 6 1-2c. à 6 3-4 à 7c.; les prix

des feuilles étamées 24 ont été augmentés de 10 cents par 100 lbs. et ceux des feuilles 28 de 25 cents.

Nous, cotons:

Au Charbon—Allaways ou égal
IC, 14 x 20, base bte 4.50 4.75

Fer-blanc en feuilles
X. Extra par X et par cse. 0.75 1.00
suivant qualité.
[Caisse de 112 feuilles, 108 lbs. net]

Au Coke—Lydbrook ou égal
IC, 14 x 20, base. . . . bte 4.25 4.50
[Caisse de 112 feuilles, 108 lbs. net]

Au Chabon—Terne-Dean ou égal
IC, 20 x 28 bte 7.25 8.75
[Caisse de 112 feuilles, 216 lbs. net]

Feuilles Fer-blanc pour Bouilloires
[Caisse de 560 lbs.]
XX, 14 x 60, gauge 26 . lb. 0.06 0.07

Feuilles étamées
72 x 30 gauge 24 . les 100 lbs. 7.75 8.00
72 x 30 gauge 26 . les 100 lbs. 8.25 8.50
72 x 30 gauge 28 . les 100 lbs. 8.75 9.00

Tôles Canada

Bonne demande pour les tuyaux en tôle.

Les prix ont été augmentés de 10 cts. Nous cotons: 52 feuilles demi-poli, de \$2.70 à \$2.75; 60 feuilles, de \$2.75 à \$2.80 et 75 feuilles, de \$2.85 à \$2.95.

Tôles galvanisées

Forte demande et stocks faibles. Les prix des Gorbals, Apollo, Queens Head et Fleur de Lys ont été augmentés. La petite tôle 52 feuilles est un peu moins rare et celle de 60 feuilles est impossible à obtenir.

Nous cotons:

| | Fleur | Queens de |
|-------------------------------|--------------------------|-----------|
| Gorbals Comet Apollo Head Lys | | |
| 28 G | 4.70 4.55 4.85 4.85 4.70 | |
| 26 G | 4.55 4.40 4.70 4.70 4.55 | |
| 22 à 24 | 4.00 3.80 4.45 4.15 4.00 | |
| 16 G à 20 | 3.85 3.55 4.35 4.00 3.85 | |

Par lot d'une caisse, 25c. de moins.

28 G Américain équivaut à 26 G fermes.

Les petites tôles sont également très fermes.

Petite tôle 18 x 24 52 flles 4.35
Petite tôle 18 x 24 60 flles 4.60

Tôles noires

Bonne demande.
Nous cotons: 20 à 24 gauge, \$2.45; 26 gauge, \$2.55; 28 gauge, \$2.60.

Zinc en feuilles

Bonne demande et prix en hausse.
Nous cotons: 20 à 24 gauge, \$2.45; 26 gauge, \$2.55; 28 gauge, \$2.60.

Tuyaux de poêle

Forte demande.
Nous cotons par 100 feuilles: 5, 6 et 7 pouces \$6.50 à \$7.00.

Coudes pour tuyaux

Même observation que pour les tuyaux de poêle.

Nous cotons à la doz.: coudes ronds ordinaires, \$1.10 à \$1.47 et polis \$1.50.

Baignoires

Les seules qui se vendent couramment sont les suivantes:

| | |
|--|-------|
| Acier, 5 p. à 5 1-2 p. | 8.00 |
| Duplex | 12.75 |
| Steel clad | 15.00 |
| Fonte Émaillée, qualité B, 5 1-2 | 20.00 |
| Fonte Émaillée, qualité B, 5 p. | 19.25 |

Lavabos

Lavabos en fonte émaillée, escomptés p. c. sur les prix de la liste.

Eviers

| | |
|--------------------------------------|------|
| Eviers 18 x 30 à bord plat | 2.00 |
| Eviers 16 x 24 | 2.20 |
| Eviers 14 x 20 | 2.00 |

Closets

| | |
|--|--------|
| Richelieu uni | \$1.00 |
| Richelieu façonné | 1.25 |
| Low Down avec citerne complète frêne ou cerise | 16.50 |

Soudure

Forte demande.
Nous cotons: barre demi et demi, garantie 25 1-4 à 29 1-2c.; do commercial, 22 1-4 à 27 1-2c.; do whipping, 25 à 26c.

Etope

Forte demande.
Nous cotons aux 100 lbs: navy \$5.50 à \$6 et plumbers \$4 à \$4.25.

Ccuplets

Forte demande et marché très ferme. L'escompte sur les prix de la liste est de 70 à 70 et 5 p.c. pour les cuplets en fer et en acier et de 70 et 10 p.c. pour grandes quantités.

QUINCAILLERIE

Boulons et noix

Forte demande et stocks très faibles. Les prix sont très fermes. Les livraisons sont très difficiles. Les manufacturiers ne veulent pas s'engager à en faire avant le 7 ou le 10 janvier.

Nous cotons:

| | |
|--|--|
| Boulons à voitures Norway [\$3.00] | |
| Boulons à voitures carrés [\$2.40] | |
| Boulons à voitures ordinaires [\$1.50] | |
| Boulons à voitures grandeurs, 3-15 | |
| au-dessus, 60, 10 et 15 | |
| Boulons à voitures grandeurs, 7-16 | |
| dessus, 55 et 5 | |
| Boulons à machine, 3-8 pce et au-dessus | |
| 60 et 10 p | |
| Boulons à machine, 7-16 pce et au-dessus | |
| 55 et 5 | |
| Boulons à lisse, 3-8 et plus petits | |
| 10 | |
| Boulons à lisse, 7-16 et plus gros | |
| 5 p | |
| Boulons à charrue, 55, 5 et 10 p | |
| Boulons à bandage, 70 à 72 1-2 p | |
| Boulons à poêle, 70 à 72 1-2 p | |
| Tire-fonds, 70 et 5 p. c. | |
| Blancs de boulons, 55 p.c. | |
| Bolt Ends, 55 p. c. | |

Pasteurisateur-Réfrigérant Combiné RIVARD

No. 824,147.

PATENTED JUNE 26, 1906.

H. N. RIVARD.
CREAM PASTEURIZER AND COOLER.
APPLICATION FILED MAR. 28, 1906.

4 SHEETS-SHEET 1

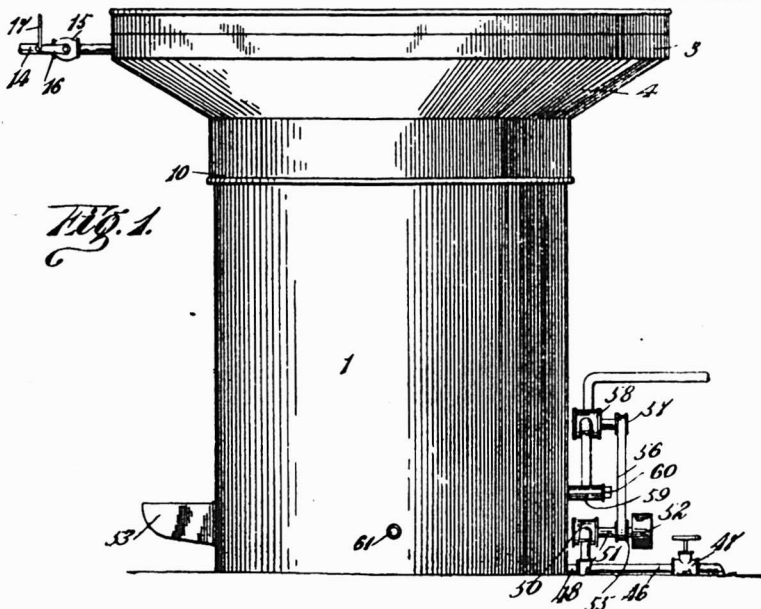

Vue Extérieure

Pasteurise, aère et refroidit la crème automatiquement. Combine en un seul deux appareils.



Indispensable aux Fabricants Progressifs

SE VEND LE PRIX D'UN SEUL

Au moyen de cet ingénieux appareil, la crème se pasteurise, s'aère et se refroidit de façon à pouvoir être barattée sans plus de délai.

La pasteurisation se fait dans la partie supérieure de l'appareil et la température voulue se règle et se maintient automatiquement. L'opération se fait à ciel ouvert, ce qui favorise l'évaporation et constitue une amélioration importante, qui ne se trouve dans aucun des pasteurisateurs connus jusqu'à présent.

A sa sortie de l'appareil, la crème se trouve parfaitement aérée et refroidie et prête à recevoir le ferment de culture, qui donnera au beurre cet arôme et ces qualités de conservation que recherchent les exportateurs.

Cet appareil servira à vulgariser la fabrication du beurre avec de la crème douce et fera faire un progrès considérable à notre industrie du beurre.

La Baratte "Gosselin" une baratte fabriquée spécialement pour les Fabricants de Beurre de la Province de Québec. Elle fera votre affaire.

Centrifuges "United States." Nous avons aussi toujours en magasin d'autres machines centrifuges, soit neuves soit de seconde main. Vous pourrez toujours faire un marché avantageux en venant nous voir ou en nous écrivant.

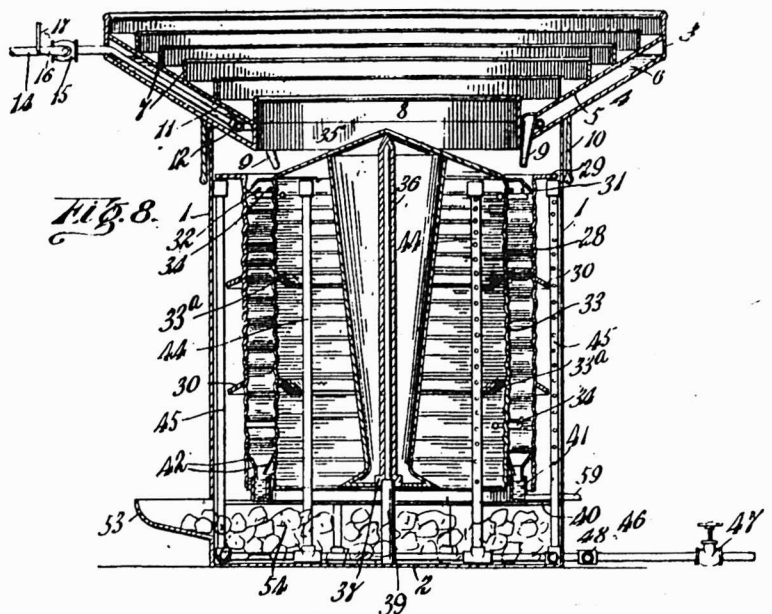

Vue Intérieure

Vendu Exclusivement par

LA CIE DE LAITERIE ST-LAURENT

10 Place d'Youville, MONTREAL, Qué.

Noix par boîtes de 100 lbs.

Forte demande. Prix très fermes.
Même observation que pour les boulons.
Nous cotons:
Noix carrées, 4c. la lb. de la liste.
Noix hexagones, 4 1-4c. la lb. de la liste.
Pour moins d'une boîte de 100 lbs, les prix sont à augmenter de 1-2c. par lb.

Broche à clôtures

Marché très ferme.
Le prix de la broche ondulée No 9, est coté \$2.70 pour quantité de moins d'un char et \$2.55 pour lot de char. On alloue 25c. de fret par 100 lbs. pour moins d'un char et 20c. pour lot de char.
Les prix de la broche barbelée sont les suivants: \$2.80 à Montréal et f.o.b. Claveland \$2.45 pour lots de chars de 15 tonnes et \$2.55 pour moins d'un char.

Broche pour poulaillers

La grandeur 2" x 19", 72" de haut, ainsi que plusieurs autres sont presque impossibles à obtenir.

On prend des commandes pour 1907 avec escompte de 50 et 10 pour cent sur les carreaux de 2 pouces.

L'escompte est de 50 et 5 p. c. sur les carreaux de 2 pcs et de 50 p. c. sur les autres grandeurs.

Broche galvanisée, etc.

Nous cotons:
Acier fin pour emboutillage, matelas, balais, sonnettes, etc., 30 p. c. sur la liste.

Cuivre jaune 47½ p. c.
Copper [cuivre rouge] 47½ p. c.

Broche galvanisée:

No 5 les 100 lbs 3.70
No 6 à 8 les 100 lbs 3.15
No 9 les 100 lbs 2.50

No 10 les 100 lbs 3.20
No 11 les 100 lbs 3.25
No 12 les 100 lbs 2.65
No 13 les 100 lbs 2.75
No 14 les 100 lbs 3.75
No 15 les 100 lbs 3.95
No 16 les 100 lbs 4.20

Poli, Brûlé:

No 0 à 9 les 100 lbs 2.15
No 10 les 100 lbs 2.21
No 11 les 100 lbs 2.27
No 12 les 100 lbs 2.55
No 13 les 100 lbs 2.45
No 14 les 100 lbs 3.65
No 15 les 100 lbs 2.70
No 16 les 100 lbs 2.85
Brûlé, p. tuyau. . . 100 lbs No 18 3.75
Brûlé, p. tuyau. . . 100 lbs No 19 4.00
Extra pour broche huilée, 10c. p. 100 lbs.

Broche à foin

Forte demande et stocks faibles.

Nous cotons:

No 13, \$2.35 et No 14 \$2.45. Broche à foin en acier Nos 12, 13, 13 1-2 et 14, coupée de longueur, escomptes 30 p. c. sur la liste. Prix plus faibles pour grandes quantités.

Clous coupés

Stocks très bas.

Bonne demande surtout dans les clous de 1 1-2 et 3 pouces.

Nous cotons: prix de base \$2.20 f.o.b. Montréal, Toronto, London, Hamilton et St-Jean, N.-B.

Clous de broche

Très forte demande et marché très ferme. On craint une grande rareté. Plusieurs grandeurs font défaut.

Nous cotons: \$2.10, prix de base f.o.b. Montréal.

Clous à cheval

Bonne demande et prix fermes.

Nous cotons par 100 lbs.: No 7 \$26; No 8, \$23.00; No 9, \$22.00; No 10 \$20; avec escompte de 55 p. c. pour la première qualité et de 57 1-2 p. c. pour la 2e qualité. Ajouter 1-2c. net extra pour boîtes de 1 livre.

Clous à cheval marque "C"

| Longueur | Par lb. | Par bte |
|------------------------------|---------|---------|
| No 4 1 7-8 pouce | \$0.40 | \$10.00 |
| No 5 2 pouces | 0.32 | 8.90 |
| No 6 2 1-8 pouces | 0.28 | 7.00 |
| No 7 2 1-4 pouces | 0.26 | 6.50 |
| No 8 2 3-8 pouces | 0.24 | 6.00 |
| No 9 2 1-2 pouces | 0.22 | 5.50 |
| No 10 2 5-8 pouces | 0.20 | 5.00 |
| No 11 2 3-4 pouces | 0.20 | 5.00 |
| No 12 2 7-8 pouces | 0.20 | 5.00 |
| No 14 3 1-8 pouces | 0.20 | 5.00 |

Clous pour fers de course

| Longueur | Par lb. |
|----------------------------|---------|
| No 1 1 1-2 pouce | \$2.00 |
| No 2 1 5-8 pouce | 1.25 |
| No 3 1 3-4 pouce | 0.75 |

Escompte au commerce: 40 et 10 et 7 1-2 p. c. sur les prix de liste.

Fers à cheval

Forte demande; prix fermes.

Nous cotons f.o.b. Montréal:

| | No 2 | No 1 |
|--|-------------|---------|
| | et plus | et plus |
| | petit | |
| Fers à neige | le qrt 3.90 | 4.15 |
| Léger et pesant | le qrt 3.65 | 3.90 |
| New Light Pattern | le qrt 4.00 | 4.25 |
| Featherweight Nos 0 à 4 | | 5.50 |
| Fers "Toe weight" Nos 1 à 4 | | 6.75 |
| Fers assortis de plus d'une grandeur au baril 10c. à 25c. extra par baril. | | |
| Neverslip en fer | 100 lbs | 12.21 |

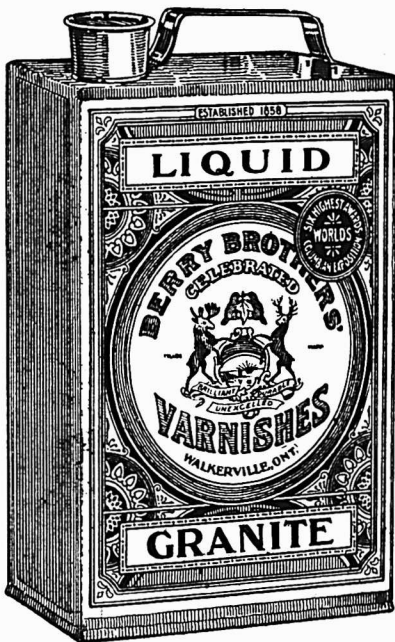

Il se Vend de lui-même

Le "LIQUID GRANITE"

n'a pas de Rival. Il n'y a rien d'autre aussi satisfaisant pour l'homme qui s'en sert, le propriétaire du plancher, ou le marchand qui le vend.

Ecrivez-nous un mot et nous vous enverrons des échantillons de bois fini avec le "Liquid Granite." Vous les trouverez commodes à montrer aux clients intéressés par le fini à donner à un plancher.

BERRY BROTHERS, LIMITED

FABRICANTS DE VERNIS

WALKERVILLE, ONT.

Ce sont de simples bagatelles

dans un stock de ferronnerie en comparaison avec des enclumes et du fil métallique barbelé. Mais le profit sur deux douzaines d'un quelconque de ces outils sera égal au profit sur une enclume de 250 livres ou sur 1000 livres de fil de fer barbelé.

Il est seulement nécessaire d'en tenir une petite variété, d'en faire un étalage et ils se vendront d'eux-mêmes. Le profit varie de 50 à 100 pour cent.

Tenez-vous des diamants de vitriers? Chaque vitrier de votre ville en a besoin d'un. N'en tenez pas plus de deux ou trois. Nous pouvons vous en envoyer d'autres par la malle, à mesure que vous en avez

besoin.

Quand vous faites une vente, vous faites un bon profit.

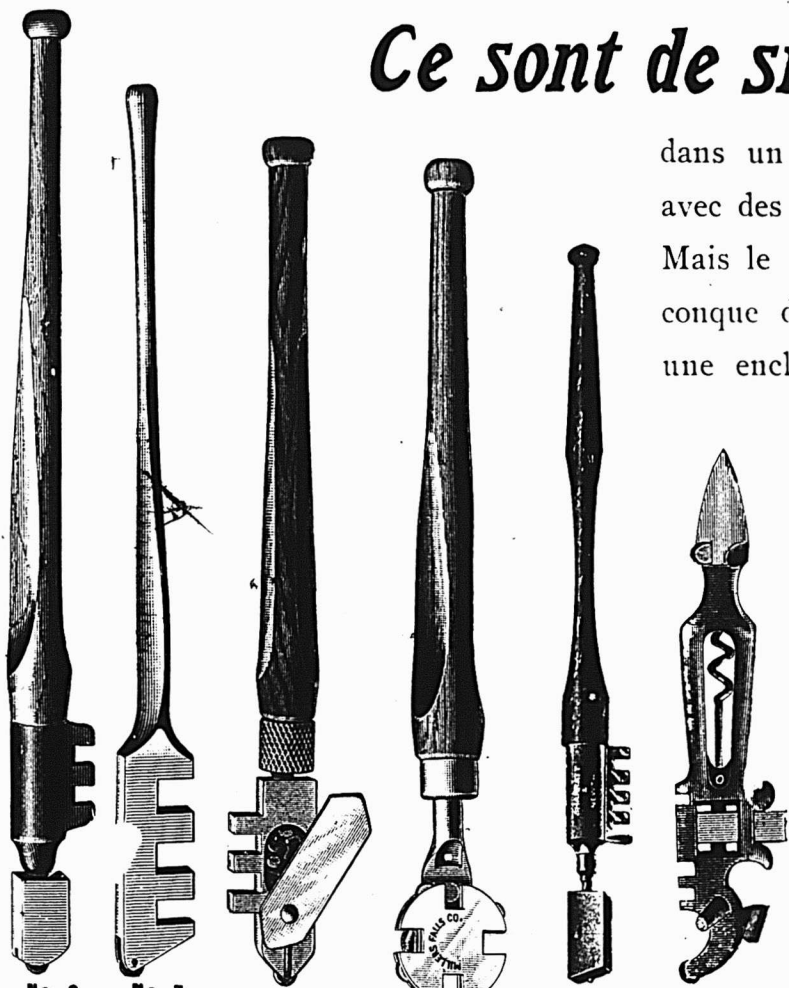

No. 0
Manche
en Coco-
bolo, Tête
Mobile.

No. 7
Un bon
Diamant
à bas
prix.

No. 25
Six
Roulettes
Coupantes

No. 30
Quatre
Tranchants

Diamants de
Vitrier de
Sharratt
et Newth

No. 298
Quatre
Outils
dans un



No. 035 - Diamant à Mesure

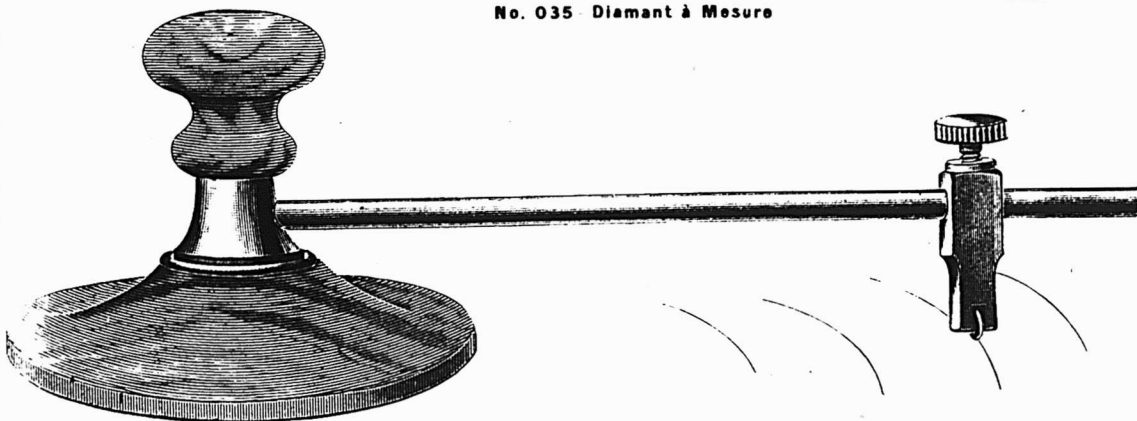

No. 6 - Diamant Circulaire, Coupe des Cercles de 3 à 20 pouces de diamètre

Ecrivez pour les prix ou demandez-les à nos voyageurs

F. & W.

QUINCAILLERIE MONTREAL



FROTHINGHAM & WORKMAN, Limitée, MONTREAL, Canada.

| | | |
|--|---------|-------|
| Neverslip en acier | 100 lbs | 15.00 |
| Neverslip crampons 5-16, le cent | | 2.10 |
| Neverslip crampons 3-8, le cent | | 2.40 |
| Neverslip crampons 7-16, le cent | | 2.65 |
| Neverslip crampons 1-2, le cent | | 2.90 |
| Neverslip crampons 9-16, le cent | | 3.45 |
| Neverslip crampons 5-8, le cent | | 4.20 |

Chaînes en fer

Bonne demande; les prix sont très fermes et les marchandises très difficiles à obtenir.

On cote par 100 lbs.:

| | |
|------------------------|-------|
| 3-16 No 6 | 10.00 |
| 3-16 exact 5 | 8.50 |
| 3-16 Full 4 | 7.00 |
| 1-4 exact 3 | 6.50 |
| 1-4 | 6.00 |
| 5-16 | 4.00 |
| 3-8 | 3.90 |
| 7-13 | 3.80 |
| 1-2 | 3.70 |
| 9-16 | 3.60 |
| 5-8 | 3.40 |
| 3-4 | 3.30 |
| 7-8 | 3.30 |
| 1 | 3.30 |

| | |
|--|--------------|
| Chaînes à traits | esc. 45 p.c. |
| Jack Chain en acier, simple et double | esc. 40 p.c. |
| Jack Chain en cuivre, simple et double | esc. 50 p.c. |
| Chaînes à vache | esc. 40 p.c. |
| Chaînes fermant en dehors | esc. 65 p.c. |
| Ferremets de chaîne à vache | esc. 25 p.c. |

A diminuer 1-4c de la liste pour les détailliers.

Vis à Bois

Forte demande; les prix sont toujours très fermes. Une hausse prochaine est probable.

Nous cotons sans changement les comptes suivants sur la liste:

| | |
|------------------------------|----------|
| Tête plate, acier | 87½ p.c. |
| Tête ronde, acier | 82½ p.c. |
| Tête plate, cuivre | 80 p.c. |
| Tête ronde, cuivre | 75 p.c. |
| Tête plate, bronze | 75 p.c. |
| Tête ronde, bronze | 70 p.c. |

Vis à machine

Têtes plates, 25 p.c. de la liste.
Têtes rondes, 20 p.c.

Rivets et Palatres

L'escompte sur les palatres est de 15 p. c. et celui sur les rivets en cuivre de 27 1-2.

Nous cotons:

| | |
|---|--|
| Rivets en fer, noirs et étamés, 60, 10 et 10 p. c. | |
| Palatres cuivre, 15 p. c. | |
| Extra 1c. par lb. sur rivets en fer pour boîtes carton 1-2 lb. | |
| Rivets en cuivre 27½ p.c. et en boîtes de carton, 1c. extra par lb. | |

Fanaux

Forte demande.

Nous cotons:

| | | |
|---------------------------|------|------|
| Cold Blast No 2 | doz. | 6.50 |
| Wright No 3 | doz. | 8.50 |
| Ordinaires | doz. | 4.75 |
| Dashboard C. B. | doz. | 9.00 |
| No 0 | doz. | 5.75 |

Peinturés 50c. extra par doz.

Tordeuses à linge

Nous cotons:

| | | |
|--------------------------|---------|---------|
| Royal Canadian | la doz. | \$34.00 |
| Leader | " | 35.50 |
| Colonial | " | 37.50 |
| Safety | " | 40.25 |
| E. Z. E. | " | 37.25 |
| Rapid | " | 32.25 |
| Paragon | " | 38.50 |
| Bicycle | " | 43.25 |

Munitions

Forte demande. Il se fait de bonnes livraisons.

Nous cotons:

| | |
|---|---------|
| Caps B B Dom. le mille, net, \$1.45. | |
| Cartouches, Amer R. F. le mille, à plomb et à balle, 30 et 5 p. c. | |
| Cartouches chargées amér., esc. 20 p. c. sur la liste. | |
| Cartouches vides amér., 10 p. c. d'avance sur la liste. | |
| Cartouches Amér. C. F. Sporting avance 10 p. c. sur la liste. | |
| Cartouches amér. C. F. à balle et à plomb Prix net sur la liste. | |
| Caps B. B. Amer. le mille, \$2.00. | |
| Caps à Cartouches, No 1, 1 1-2, 2, 2 1-2, le mille, \$2.05. | |
| Caps B. B. Dominion R. F. 50 et 5 p. c. | |
| Caps B. B. Dominion C. F. 30 p. c. | |
| Caps B. B. Dominion C. F. Sporting 15 p. c. C. F. Sporting, ajouter 5 p. c. à la liste. | |
| Cartouches C. B. le mille \$3.00. | |
| Cartouches blanches Crown 25 p. c. | |
| Cartouches chargées Crown 25 et 5 p. c. | |
| Cartouches cuivre 55 p. c. | |
| Cartouches cuivre 55 p. c. | |
| Poudre noire 12 gauge. le mille | \$15.00 |
| Poudre noire 10 gauge. le mille | 16 00 |
| Poudre blanche 12 gauge. le mille | 20.50 |
| Poudre blanche 10 gauge. le mille | 22.50 |
| Caps à cartouches Dom. 30 p. c. | |

Plomb de chasse

Même observation que pour les munitions.

Les prix de liste sont nets.

Nous cotons:

| | | |
|-------------------------|---------|------|
| Ordinaire | 100 lbs | 7.00 |
| Chilled | 100 lbs | 7.50 |
| Buck and seal | 100 lbs | 8.00 |
| Ball | 100 lbs | 8.50 |

Poudre

Même observation que pour les munitions.

Bonne demande.

Nous cotons:

| | | |
|--|--------|------|
| S. S. sans fumée Shot Gun 100 lbs ou moins | la lb. | 0.85 |
| 1000 lbs ou plus | la lb. | 0.80 |

METAUX

Antimoine

Marché très ferme.

Nous cotons de 27c. à 28c. la livre.

Fontes

Prix fermes et sans changement.

Nous cotons:

| | | |
|-----------------------|-------|-------|
| Carron | 23.50 | 24.50 |
| Londonderry | 00.00 | 23.00 |
| Summerlee | 22.50 | 23.50 |

Fer en barre

Forte demande et prix fermes.

Nous cotons:

| | | |
|--|------|------|
| Fer marchand, base 100 lbs. | 0.00 | 2.15 |
| Fer forgé base 100 lbs. | 0.00 | 2.40 |
| Fer fini base 100 lbs. | 0.00 | 2.55 |
| Fer pour fers à cheval base 100 lbs. | 0.00 | 2.55 |
| Feuillard mince 1 1-2 à 3 pcs. base | 3.05 | |

Acier en barre

Forte demande.

Nous cotons net, 30 jours.

| | | |
|--|------|------|
| Acier doux base 100 lbs. | 0.00 | 2.25 |
| Acier à rivets base 100 lbs. | 0.00 | 2.25 |
| Acier à lisse base 100 lbs. | 0.00 | 2.25 |
| Acier à bandage base 100 lbs. | 0.00 | 2.40 |
| Acier à machine base 100 lbs. | 2.60 | 2.75 |
| Acier à pince base 100 lbs. | 0.00 | 3.05 |
| Acier à ressorts base 100 lbs. | 2.75 | 3.00 |

Cuivre

Très ferme et en hausse de 1-2c.

Nous cotons de 24 1-2 à 25 cents.

Le cuivre en feuilles est coté à 31c.

Etain en lingots

Le marché est très ferme. On cote de 46 à 46 1-2c.

Plomb en lingots

Très ferme; nous cotons \$5.40 à \$5.50.

Zinc en lingots

Nous cotons sans changement de \$7.25 à \$7.50 les 100 lbs.

HUILES, PEINTURES ET VITRERIE

Huile de lin

Marché ferme.

Nous cotons au gallon: huile bouillie, 60c. de 1 à 2 barils et 61c. pour 3 à 5 barils; huile crue 57c. de 1 à 2 barils et 58c. pour 3 à 5 barils.

Huile de loup-marin

Cet article est très rare et en bonne demande.

Nous cotons au gallon.

| | |
|--------------------------------|-----|
| Huile extra raffinée | 50c |
| Huile paille | 40c |

Essence de térébenthine

Marché très ferme. Nous cotons: au gallon pour 1 baril, 95c., de 2 barils à 4 barils, 94, et pour quantité moindre de 1 baril, \$1.00.

Blanc de plomb

Le marché est très ferme.

Nous cotons:

| | | |
|-------------------------------|--------|--------|
| Blanc de plomb pur | \$6.75 | \$7.00 |
| Blanc de plomb No 1 | 6.25 | 6.50 |
| Blanc de plomb No 2 | 6.00 | 7.25 |
| Blanc de plomb No 3 | 5.75 | 6.90 |
| Blanc de plomb No 4 | 5.50 | 5.75 |

Peintures préparées

Demande ferme. On s'attend à une hausse.

Nous cotons:

| | |
|----------------------------|------|
| Au gallon | 1.10 |
| En boîtes de 1 lb. | 0.08 |

Pitch

Les prix sont sans changement.

| | | |
|-----------------------|----------|------|
| Goudron dur | 100 lbs. | 0.65 |
|-----------------------|----------|------|

Verres à Vitres

Nous cotons: Star, au-dessous de 26 pouces unis: 50 pieds, \$1.70; 100 pieds, \$3.20; 26 à 40, 50 pieds, \$1.80; 100 pieds, \$3.40; 41 à 50, 100 pieds, \$3.85; 51 à 60, 100 pieds, \$4.10; 61 à 70, 100 pieds, \$4.35; 71 à 80, 100 pieds, \$4.85.

Double Diamond, 100 pieds: 0 à 25, \$6.75; 26 à 40, \$7.25; 41 à 50, \$8.75; 51 à 60, \$10.00; 61 à 70, \$11.50; 71 à 80, \$12.50; 81 à 85, \$14.00; 86 à 90, \$16.50; 91 à 95, \$18.00. Escompte, 33 1-3 p. c.

Sur Diamond, escompte 20 p. c.

Vert de Paris

Nous cotons:

| | |
|---------------------------------|------|
| Barils à pétrole | 18 c |
| Kegs à arsenic | 18½c |
| Drums de 50 et 100 lbs. 19 c | |
| Drums de 25 lbs. | 19½c |
| Boîtes papier 1 lb. | 20 c |
| Boîtes fer-blanc, 1 lb. | 21 c |
| Boîtes papier, ½ lb. | 22½c |
| Boîtes fer-blanc, ½ lb. | 23½c |

Briques réfractaires, et

On cote les briques réfractaires anglaises et écossaises de \$17.00 à \$18.00; briques américaines de \$15.00 à \$16.00.



Fers "Neverslip"

Tout marchand devrait avoir un assortiment complet de Fers "Neverslip" et de Crampons pour cet Automne, car la demande sera considérable s'il faut en juger par les commandes que je commence à recevoir par la malle.

Catologue et Prix sur application.

LUDGER GRAVEL, Seul Agent,
22 à 28, Place Jacques-Cartier,
MONTREAL.

Phones: Main 612
Main 641
Après 6 p.m Est 23 4
Marchands 964
Bureau à Québec,
Phone 752

Crampons "Neverslip."

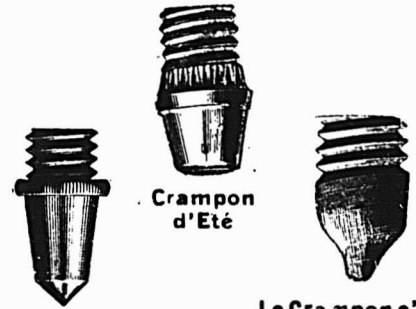

Crampon d'Hiver

Crampon d'Été

Le Crampon s'use mais reste toujours pointu

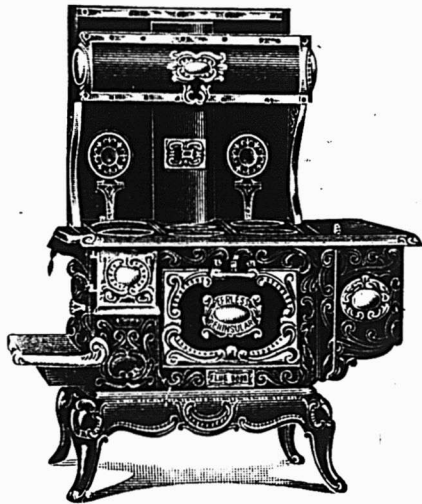

Les POÊLES et FOURNEAUX PENINSULAR

Sont faits dans tous les Genres et toutes les Grandeurs. Le Peninsular "PEERLESS" représenté ci-contre est le seul fourneau en fer fondu fait avec une porte de four se rabattant. C'est un point qui attire tous ceux qui ont l'intention de faire un achat.

Demandez notre CATALOGUE de 1906

GLARE BROS. & CO., Ltd., PRESTON, Ont.

F. P. DRAPER,
46, rue Waverley, Montréal

AGENTS GÉNÉRAUX

MECHANICS SUPPLY CO.
Québec.



Epiciers!

ME CONNAISSEZ-VOUS?

Putz Triple Extract

MARQUE "LION"

POLI POUR MÉTAUX

Liquide et en Pâte.

Donnez-nous votre ordre, si vous voulez une ligne populaire vous donnant de bons profits. Un sûr article de vente. Envoyez-nous une carte postale pour avoir les prix.

ENGLISH EMBROCATION CO'Y,
MONTREAL, Que.

JEAN PAQUETTE

ODESSA PAQUETTE

MAISON

Jean Paquette

(Montreal Plumbers' Supply)

1353 Rue St-Laurent, Montréal.

TELEPHONE, Est 1068

**Fournitures de Plomberie,
Quincaillerie.**

Entrepôt de Plomberie :

875 à 883 Rue Saint Dominique

TEL. Est 3293.

578 et 570 Avenuë Coloniale.

Demandez nos prix avant de placer vos commandes. Nous faisons une spécialité de Fournitures de Plombiers. Notre assortiment est considérable et nos prix sont corrects

Tel. Est 1068

Ciment

Nous cotons par baril : ciment américain, de \$2.00 à \$2.10; ciment canadien, \$2 à \$2.05; ciment anglais, \$2.05 et ciment belge, de \$1.60 à \$1.90.

Papiers de Construction

Forte demande.

Le commerce de gros donne aux détaillants un escompte de 10 p. c. sur le Jaune ordinaire et le Noir ordinaire.

Nous cotons :

| | |
|-------------------------------------|-----------|
| Jaune ordinaire. le rouleau | 0.35 |
| Noir ordinaire. le rouleau | 0.45 |
| Goudronné les 100 lbs.. | 2.00 |
| Papier à tapis la tonne | 55.00 |
| Papier à couv. roul. 2 plis . | 0.00 0.95 |
| Papier à couv. roul. 3 plis . | 0.00 1.20 |
| Papier surprise roul. 15 lbs . . | 0.40 |

Câbles et cordages

Forte demande. Prix très fermes.

Nous cotons :

| | | |
|-------------------------------------|------|-------|
| Best Manilla base lb. | 0.00 | 0.15½ |
| British Manilla base lb. | 0.00 | 0.12 |
| Sisal. base lb. | 0.00 | 0.10½ |
| L'athyarn simple. base lb. | 0.00 | 0.10 |
| L'athyarn double. base lb. | 0.00 | 0.10½ |
| Jute. base lb. | 0.00 | 0.09 |
| Coton base lb. | 0.00 | 0.21 |
| Cordes à châssis base lb. | 0.00 | 0.30 |

FERRAILLES

Nous cotons :

| | | |
|--|-------|-------|
| Culvre fort | 0.00 | 0.00 |
| Culvre mince ou fonds en cuivre | 0.00 | 0.16 |
| Laiton rouge fort | 0.15½ | 0.16 |
| Laiton jaune fort | 0.00 | 0.12 |
| Laiton mince | 0.00 | 0.08½ |
| Plomb | 0.00 | 0.04 |
| Zinc | 0.00 | 0.01 |

tonne.

| | | |
|--|-------|-------|
| Fer forgé No 1 | 14.00 | 15.00 |
| Fer forgé No 2 et tuyaux de fer | 0.00 | 0.00 |
| Fer fondu et débris de ma- chines | 0.00 | 16.00 |
| Plaques de poêles | 0.00 | 12.00 |
| Fontes et aciers malléables | 0.00 | 0.00 |

La lb.

| | | |
|---|------|-------|
| Viellies claques | 0.08 | 0.08½ |
| Chiffons de la campagne, \$1 à \$1.20 les 100 lbs. | | |

NOUVELLES COMPAGNIES

Une nouvelle compagnie d'assurance sur la vie "The Ottawa Life Insurance Co." demandera à la prochaine session du Parlement du Canada son incorporation avec pouvoirs de faire l'assurance sur la vie dans toute l'étendue de la Puissance. Son siège social est à Ottawa.

* * *

"The Residential Fire Insurance Company" tel est le nom d'une nouvelle Compagnie d'Assurance contre l'Incendie, ayant son siège à Toronto, qui demandera également son incorporation à la prochaine session.

On mande de Ingersoll, Ont., que la John Morrow Machine Screw Company a acheté l'établissement de la Standard Bolt & Screw Company, de Toronto, dont la valeur est estimée à environ \$28,000. Les ateliers seront transférés à Ingersoll.

Un procédé a été récemment inventé pour rendre le celluloïd non inflammable. D'une manière générale on peut dire que ce procédé consiste à introduire dans la masse du celluloïd, quand il a atteint son plus haut degré de fluidité au cours de sa fabrication, une certaine quantité d'un sel, tel que phosphate, bicarbonate d'ammoniaque, ou de magnésium, ou encore d'autres sels. Ces sels ont la propriété d'émettre sous l'influence de la chaleur une grande quantité de gaz qui arrête les progrès de la combustion. On prétend qu'au moyen du nouveau procédé, on peut fabriquer des quantités de celluloïd non inflammable sous une forme quelconque et en toute grosseur désirée.

* * *

Le premier thermomètre fut construit en 1621 par un physicien hollandais nommé Cornélius Van Drebbell. Il se composait d'un tube rempli d'air, fermé à son extrémité supérieure, l'autre extrémité ouverte, trempait dans une bouteille contenant de l'acide azotique étendu d'eau. Suivant que la température s'élevait ou s'abaissait l'air du tube augmentait ou diminuait de volume et par conséquent le liquide descendait ou montait. Cet instrument est connu aujourd'hui sous le nom de thermomètre à air; mais comme ses indications n'étaient basées sur aucun principe fixe, il était de peu d'utilité.

Messieurs les Hommes d'Affaires :

Voulez-vous nous envoyer une carte postale portant votre nom et votre adresse, si vous vous intéressez à l'achat d'un coffre-fort de premier ordre, à l'épreuve du feu—et nous vous garantirons de ne pas vous envoyer à mort.

Le "COFFRE-FORT CARY"

renferme toutes les améliorations pour la protection contre le feu, les plus nouvelles, les plus approuvées et du dernier genre. Permettez-nous de vous envoyer catalogue et prix—gratuitement.—

FORD & FEATHERSTONE
HAMILTON, Ont.

LES SCIES SILVER STEEL ATKINS

Rendent le commerce facile. La Qualité qu'il y a en elles, renforcée par notre publicité enthousiaste, les a rendues populaires. — Nous créons la demande — Vous y fournissez. C'est facile de les acheter — chez vos Marchands de Gros — ou à notre Succursale la plus rapprochée.



E. C. ATKINS & CO., Inc.

Bureau Principal et Manufacture à Indianapolis.
Succursale à Toronto: - 56, rue KING EST



C'est maintenant la saison de l'année pour réparer les vieilles Couvertures qui coulent. Commandez-nous votre Goudron (Coal Tar,) votre Ciment Asphalte et votre Goudron à Couvertures (Roofing Pitch,) et satisfaites vos clients.

Demandez-nous des échantillons gratuits de Papiers à Lambrisser et de Papiers à Couvertures.

THE PATERSON M'F'G. CO., Limited, - - - Montreal et Toronto

SCIES MAPLE LEAF

Le Canada tient la tête dans la fabrication des scies de haute qualité.



NOS Scies sont trempées au moyen d'un procédé secret. Nous garantissons que ce sont les Scies les mieux trempées qui existent au monde. Comme fini, elles ne sont inférieures à aucune autre et elles sont parfaitement aiguisées. Nous demandons un essai qui prouve nos prétentions. Satisfaction garantie.

Manufacturées par **The Maple Leaf Saw Works**
SHURLY & DIETRICH, Propriétaires, Galt, Ont.

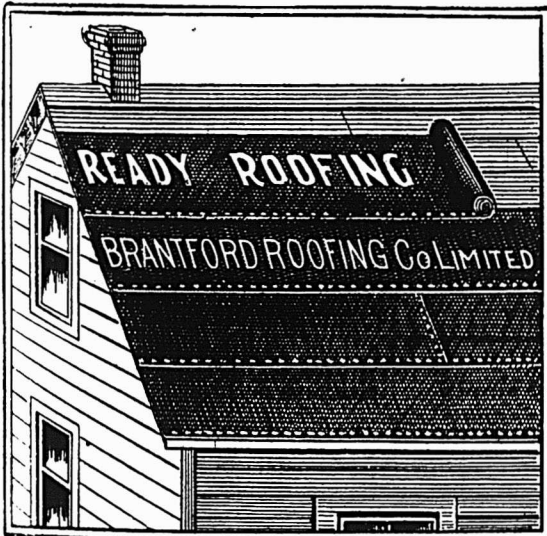

LA COUVERTURE "ASPHALT RUBBER" BRANTFORD

EST VENDUE AVEC GARANTIE.
LA MEILLEURE COUVERTURE TOUTE PRÉPARÉE SUR LE MARCHÉ.

Si vous ne pouvez pas l'obtenir de votre marchand — écrivez-nous directement.

ECHANTILLONS — PRIX — INSTRUCTIONS GRATUITEMENT.

Brantford Roofing Co., Brantford, Ont.

La Maison A. PRUD'HOMME & FILS Ltée

Attire l'attention des Marchands sur les différentes lignes de Marchandises d'Automne pour lesquelles elle est en mesure de coter des prix très avantageux pour commandes immédiates.

POELES "TORTUE" faits spécialement pour nous. Marque "L'AIGLON," Nos 2, 3, 4, 5,

ROCHE A FOIN, en Acier, Nos 12, 13, 14, 15.
 TUYAUX de Poêle ainsi que Coudes patentés.
USILS et Munitions de chasse.

Nous venons de recevoir deux chars de broche à foin légèrement endommagée que nous cotons à prix réduits. Nous pourrions même en envoyer deux ou trois rouleaux sur demande, comme échantillons.

A. PRUD'HOMME & FILS, Ltée

Importateurs et Marchands en Gros de Ferronnerie et Quincaillerie.

10 RUE DEBRESOLES,

MONTREAL.



PENDANT LA SEMAINE TERMINEE
LE 17 NOV. 1906

MONTREAL-EST

Quartier Est

Rue St-Paul, Nos 206 à 210. Lot 17, avec maison en brique; terrain, supr. 3-358. James H. Birss et al. à Jules Cola; \$10,500 [67290.]

Quartier Lafontaine

Rue Mentana, Nos 21 à 25. Lots 1211-8 et 9, avec maison en brique; terrain, 52 x 100. Philomène Brasseur, veuve de Phil. A. Valois à Fabien L. Giroux; \$4,000 [67262.]

Rue Rivard, Nos 128 et 130. Lot 1202-44, avec maison en brique; terrain, 20 x 70. Philadelphie Larose à Chs Perrault; \$2,200 [67287.]

Rue St-Hubert, Nos 404 à 408. Lot pt. 1203-119, avec maison en pierre et brique; terrain, 25 x 109, supr. 2798. Hermine Gravel, veuve de J. B. G. Brazeau à Emile Simard; \$5,000 [67298.]

Rue St-Denis. Lot 1202-14; terrain, 25 x 95, supr. 2375 vacant. Fred. C. Saunders à Azarie Lamarche; \$2,137.50 [67302.]

Rue St-Timothée, Nos 468 et 470. Lot 1188-1, avec maison en bois et brique; terrain, 33.6 de front, 14.6 en arrière x 67.3, supr. 1504. Exulpernt Dansereau, épouse de Albert Marcotte à Alfred Navert alias Navert; \$2,500 [67310.]

Quartier Papineau

Rue Plessis, Nos 6 à 12. Lot 88, avec maison en pierre et brique; terrain, supr. 3038. Anthime Gadbois à Amédée Bourbonnais; \$7,250 [67276.]

Ruelle Albert. Lot pt. N. O. 495; terrain, 51 x 80 vacant. Gaspard Deserres à Euclide Gauthier; \$1,000 [67280.]

Rue Dorchester Est, Nos 1079 à 1085. Lot 468, avec maison en brique; terrain, supr. 3998. Mary E. Neville, épouse de L. R. Raymond à Marie N. D. Demers [à réméré]; \$1,000 [67283.]

Rue Dorion. Lot 1225-73, avec maison en pierre et brique neuve; terrain, 23 x 85.9 d'un côté et 86 de l'autre, supr. 1-975. Louis Z. Renaud à Malvina Martineau, veuve de Ludger Moffette; \$4,500 [67305.]

Rue Gain. Lot 622; terrain, supr. 3966 vacant. Amy Pilkington, épouse de J. W. Molson à Benjamin Forget; \$1,143.75 [67306.]

Quartier Saint-Jacques

Rue Notre-Dame Est, Nos 464 et 466. Lot 9, avec maison en pierre et brique; terrain, supr. 3024. Camille Coderre à Ls E. Beauregard; \$16,000 [67269.]

Quartier St-Laurent

Rue Durocher, Nos 103 à 111. Lots 48-22, 49-2, 48-42, 48-20-2, avec maison en pierre et brique; terrain, supr. 4284. S. D. Vallières à T. Florence Trihey et L. Mary Trihey; \$19,500 [67282.]

Rue Bleury, No 46. Lot 686; terrain, supr. 684 vacant; Alf. Brunet à Wm. Ulley; \$3,300 [67307.]

Quartier Saint-Louis

Rue St-Dominique. Lots 796-1 et 2, avec maison en pierre et brique neuve; 2 terrains, 23.6 x 79, supr. 1856. Hormisdas

Choquette à Horm. Bourbonnais; \$15,000 [67275.]

Rue St-Dominique, Nos 496 à 500; Ave des Pins, Nos 169 à 177. Lot 1014, pt. 1011, avec maison en brique; terrain, 40 x 70; 1 do, supr. 1339. Félix Renaud à Solomon Lack; \$8,000 [67299.]

Ave Laval, No 207. Lots 903-283 et 284, avec maison en pierre et brique; terrain, 40 x 75. Eugénie Décarie, épouse de Virgile Plamondon à Ludger Larose; \$4,000 [67300.]

Quartier Sainte-Marie

Rue Poupart, Nos 7 à 11. Lot pt. 1374, avec maison en brique; terrain, 44 x irr. supr. 1957. Ed. Daignault à F. X. Richer; \$3,000 [67291.]

MONTREAL OUEST

Quartier Ouest

Rue St-Paul, Nos 442 et 444. Lot 36, avec maison en pierre et brique; terrain, supr. 2030. H. L. McDougall et al. à Henri Comte; \$10,000 [143111.]

Quartier Saint-André

Rue Mackay, No 35. Lot pt. 1582, avec maison en pierre et brique; terrain, 21.3 de front, 21 en arrière x 107.10 d'un côté et 108 de l'autre. Mlle Caroline S. Barnard à Thomas Light; \$6,250 [143125.]

Quartier Sainte-Anne

Rue Wellington, Nos 56 à 74. Droits dans le lot 1546, avec maison en pierre et brique; terrain, supr. 18296. Dame Margaret Watson, épouse de Wm. Smith à Alex. Selkirk Cross [à réméré]; \$5,800 [143132.]

Rue Wellington, Nos 56 à 74. Lot 1-6 indivis 1546, avec maison en pierre et brique; terrain, supr. 18296. Alex. S. Cross à Wm. Smith; \$5,800 [143133.]

Rue Barré, Nos 148 et 150. Lot pt. 123, avec maison en brique; terrain, 34 x 89 d'un côté et 87 de l'autre. Arthur et Donat Gareau à Dame Mary L. C. Doherty, veuve de Walter Kavanagh et al.; \$250 [143141.]

Quartier St-Georges

Rue de la Montagne, No 255. Lot pt. 1515, avec maison en pierre et brique; terrain, 84 x 140, supr. 11952. The Synod of the Diocese of Montreal à Cornelius Coughlin; \$22,500 [143112.]

Rue Victoria, Nos 19 à 21a. Lot pt. S. E. 1304, avec maison en pierre et brique; terrain, 39 x 95.6, supr. 3725. Alex. M. Foster à Wm de M. Marler; \$20,000 [143119.]

Rue Université. Lot 1822-8-1; terrain, 28.6 x 135, supr. 3480 vacant. James Kirby à George Bull Burland; \$3,500 [143134.]

Rue Université, No 247. Lot pt. 1824, avec maison en pierre et brique; terrain, 20.11 x 100. Henry James Ross à Dame Flora Blanchard, épouse de Geo. H. Garden; \$4,500 [143146.]

Quartier Saint-Joseph

Rue Cathédrale, Nos 55 et 57. Lot 987, avec maison en bois; terrain, 40 x 68. La succession Pat. McGoldrick et al. à Dawes & Co.; \$3,500 [143149.]

HOCHELAGA ET JACQUES-CARTIER

Quartier Duvernay

Rue Lasalle, Nos 28c et 28d. Lot 6-19, avec maison en brique; terrain, 24 x 69, supr. 1656. Maxime Caisse et Arth. Lapointe à F. X. Albini Chagnon dit Larose; \$3,225 [127816.]

Rue Duluth, Nos 105 et 107. Lot 12-9b, avec maison en pierre et brique; terrain,

24 x 77, supr. 1864. Ferdinand Laroque à Ferdinand Lachapelle; \$23,000 [127-818.]

Quartier Hochelaga

Rue Forsyth. Lots 159-104 et 105; terrain, supr. 2377; 1 do, supr. 2360 chacun vacant. The Montreal Gas Co. à John Baclawski; \$953.04 [127822.]

Rue Cuvillier. Lot 31-30; terrain, 24 x 91, supr. 2184 vacant. Jos. Arthur Lapierre à Ivanno Pelletier; \$550 [127870.]

Rue Cuvillier. Lot 29-810; terrain, 25 x 100 vacant. The Montreal Land & Improvement Co. à Alexandre Laporte; \$300 [127882.]

Rue Darling, No 28. Lots 31-99 et 1-0, avec maison en brique; terrain, 41 x 102. Thomas Baines à Pierre et Siméon Lapointe; \$6,100 [127941.]

Rue Aylwin, Nos 152 à 156. Lot 29-210, avec maison en brique; terrain, 24 x 108, supr. 2606. Louis Auchu à Adolphe Brazeau; \$5,150 [127983.]

Rue Ontario. Lot 159-31; terrain, supr. 2482 vacant. The Montreal Gas Co. à Rodrigue et Michel Légaré; \$868.70 [128-036.]

Quartier St-Denis

Rue Huntley. Lot 8-594; terrain, 42 x 100 vacant. Elizabeth Aubin, épouse de Théop. Bastien à Hormisdas Cadotte; \$900 [127796.]

Rue Huntley, No 506. Lot 1-2 N. 8-527, avec maison en brique; terrain, 25 x 109. Thos. J. Tobin à Isaac McCutcheon; \$2,600 [127806.]

Rue Huntley, No 772. Lot 1-2 S. 8-503, avec maison en bois; terrain, 25 x 100. Victorine Leroux, veuve de Ths. Fis Larseneur à Anthime Lécuyer et Daniel Kochenburger; \$800 [127808.]

Rue Mentana, Nos 642 et 644. Lot 325-128a, avec maison en brique; terrain, 20 x 94, supr. 1958. Théodore Lefebvre à Oscar F. Dénéchaud; \$3,000 [127820.]

Rue Huntley. Lot 1-2 S. E. 8-443; terrain, 25 x 100 vacant. The St. Denis Land Co. à Ovide Paris; \$187.50 [127812.]

Rue Huntley. Lot 8-648, 1-2 S. E. 8-647; terrain, 75 x 100 vacant. The St. Denis Land Co. à Edward Lévi Baugh; \$748.13 [127843.]

Rue St-Hubert. Lot 489-151; terrain, 25 x 92.8 d'un côté et 92.6 de l'autre, supr. 2314 vacant. Le Shérif de Montréal à Nap. Rochon; \$180 [127847.]

Rue St-André, No 1723. Lot 7-577, avec maison en bois et brique; terrain, 25 x 66, supr. 1658. Benjamin Boyte à Olive Marineau, veuve de Louis Mahon; \$1,700 [127865.]

Rue Gilford, coin de la rue Breunoff. Lot pt. 329-57 et 58, avec maison en bois et brique neuve; terrain, 20 x 45.5. The Brennan, épouse de Guil. Bellisle à Anna Boucher, veuve de J. B. P. Guenard; \$1,700 [127871.]

Rue St-Hubert, No 1657. Lot 7-492, avec maison en brique; terrain, 24 x 85. Nap. Galarneau à Jules Leclair; \$2,100 [127876.]

Rue St-André, Nos 1712 à 1714. Lots 7-494 et 495, avec maison en pierre et brique; terrain, 50 x 87. Ovide G. Delisle à Geo. Delisle; \$4,851 [127922.]

Rue Marquette, Nos 229 et 231. Lot 339-632, avec maison en bois et brique; terrain, 20 x 118. Stanislas D. Vallières à Philomène Patenaude, épouse de L. Nap. Ste-Marie; \$2,700 [127923.]

Rue Marquette. Lots 339-450, 339-452; 3 terrains, 20 x 103 chacun vacant. S. D. Vallières à Jos. Adélar Jarry; \$1,200 [127925.]

Rue Chambord, No 525. Lot 1-2 S. 331-170, 1-2 N. 331-170, 1-2 S. 331-170, avec

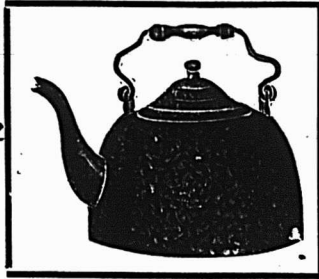

Pour votre commande d'Automne attendez la visite des voyageurs de la seule maison Canadienne Française en : : : : : : : :

Ferblanterie de tous Genres

ou téléphonez

Bell Est - 2512

March. - 1672

A. AUBRY & FILS

Manufacturiers
et Importateurs

600 Avenue Delorimier, = Montreal

POMPES À DIAPHRAGME

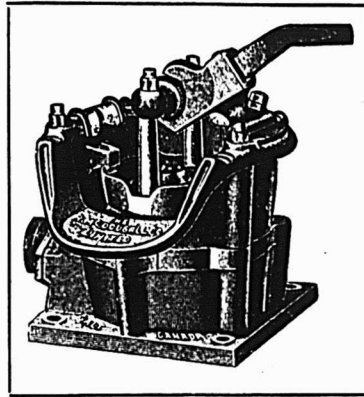

Ces pompes sont employées partout où de grandes quantités d'eau doivent être pompées rapidement. Leur construction permet au gravier libre de traverser les soupapes. Les soupapes peuvent être retirées sans outils. Employées par les entrepreneurs, par exemple dans une mine peu

profonde, elles sont juste ce qu'il faut. Nous avons aussi des tuyaux d'aspiration pour ces Pompes, et nous faisons une spécialité de l'exécution des ordres reçus par télégramme.

Un exemplaire de notre brochure attend votre adresse.

Les Pompes McDOUGALL
sont des Pompes Standard.

The R. McDougall Co., Ltd.
GALT, Canada.

Fournitures de Feutre et de Papier

LAISSEZ-NOUS VOUS COTER DES PRIX
POUR N'IMPORTE QUELLE QUANTITÉ de

Toitures Coudronnées (Roofing) prêtes à poser, 2 et 3 pils
Papiers de Construction, Feutre à doubler et à Tapisser
Produits de Coudron, Papier à Tapiser et à Imprimer
Papier d'Emballage Brun et Manille.

NOTE:--Nous sommes les fabricants du Feutre Goudronné "Black Diamond."

Alex. McArthur & Co.

82 Rue McGill, Montréal. Limited.

MANUFACTURE DE FEUTRE POUR TOITURES: Rues du Havre et Logan.
MOULIN A PAPIER, Joliette, Qué.

DEMANDEZ LE

FER GALVANISÉ QUEEN'S HEAD



et n'acceptez pas de substitution.
Il n'existe pas d'autre fabrication
tout-à-fait aussi bonne. . . .

JOHN LYSAGHT, Ltd, - Bristol, Ang.

A. C. LESLIE & CO., MONTRÉAL,
Agents pour le Canada.

JOSEPH RODGERS & SONS, Limited

SHEFFIELD, Angleterre.

Évitez les imitations de notre

Coutellerie

veillant à ce que cette

MARQUE EXACTE

soit sur chaque lame.

SEULS AGENTS POUR LE CANADA

AMES HUTTON & CO., Montréal.



NOVA SCOTIA STEEL & COAL CO.

LIMITED.

MANUFACTURIERS DE

ACIER en BARRES MARCHAND, MACHINERIE à
ROUES, TRANSMISSIONS en ACIER COMPRIMÉ
POLI, TOLES D'ACIER jusqu'à 48 pcs de large, RAILS
en "T" de 12, 18 et 21 lbs à la verge, ECLISSES,
ESSIEUX DE CHARS DE CHEMINS DE FER.

GROSSES PIÈCES DE FORGE, UNE SPÉCIALITÉ

FER EN GUEUSE "FERRONA" POUR FONDERIE,
"CHARBON OLD SYDNEY."

Acierie, Trevacon, N.E. Haut Fourneaux, Ferrona, N.E.
Mines de Charbon, Sydney Mines, N.E. Mines de Fer, Wabana, Ter'n've.

Bureau Principal: NEW GLASGOW, N.E.

maison en bois et brique; terrain, 75 x 73. Omer Marcotte à Arthur Gauthier; \$2,900 [127928.]

Rue St-Denis. Lots 209-23, 196-122 et 123; terrain, 50 x 127, supr. 6350 vacant. Noël Renaud à Daniel Hatton; \$1,800 [127930.]

Rue Chambord. Lots 330-97 et 98; 2 terrains, 24 x 78, supr. 1680 chacun vacant. Thomas Gauthier à Joseph Létourneux; \$1,000 [127932.]

Rue Chambord, No 581a. Lot 1-2 N. O. 331-178; terrain, 25 x 73, supr. 1837 vacant. Huntley R. Drummond à Pierre Nadon; \$147 [127945.]

Rue St-André, Nos 1712 à 1714b. Lots 7-494 et 495, avec maison en pierre et brique; 2 terrains, 25 x 87, supr. 2175 chacun. Georges Delisle à Blanche Gohier, épouse de Aimé Handfield; \$5,500 [127992.]

Rue Cardinal. Lot 1-2 N. O. 331-201; terrain, 25 x 73, supr. 1837½ vacant. Huntley R. Drummond à Elize Savard, épouse de Pierre Nadon; \$147 [128004.]

Ave Christophe-Colomb. Lots 5-343 et 344; 2 terrains, 25 x 130, supr. 3250 chacun vacant. The Amherst Park Land Co à John Dillon; \$900 [128019.]

Rue Drolet, Nos 888 à 890. Lot pt. 194, avec maison en bois et brique; terrain, 40 x 95, supr. 3000. Rosario Lapierre à Adrien Valiquette; \$2,500 [128028.]

Quartier Saint-Gabriel

Rue St-Charles. Lot 2575; terrain, 55 x 100 [mesure française] vacant. Adam Young Blomeley à Eugène Côté; \$1,450 [127857.]

Rue Bourgeois, No 488. Lot 1-2 indivis 3167-10, pt. 3167-11, avec maison en brique; terrain, 41 x 87, supr. 3568. La succession John Marshall à Helena Patterson, veuve de John Marshall; pas de prix donné [127995.]

Quartier St-Henri

Rue Lime. Lot 1704-317; terrain, 25 x 93.6 d'un côté et 100 de l'autre, supr. 2460 vacant. The St. Henry Land Co. à Antoine Poirier; \$250 [127934.]

Rue Notre-Dame, Nos 3462 à 3474. Lots 2031, 2032, avec maison en brique; terrain, supr. 2084; 1 do, supr. 1082 [mesure française]. Moïse Benoit à Emélie Céré, veuve de Philoème Marcil; \$4,850 [127935.]

Rue Turgeon, No 27. Lot 1-2 S. E. 2106, avec maison en bois; terrain, 20 x 82. Marie L. L. Gregory, épouse de L. S. Odell à Antoine Blégnier dit Jarry; \$600 [127938.]

Rues St-Antoine, Nos 686 à 694 et Laurier, No 85. Lots 385-27, 28 et 29, avec maison en pierre et brique; terrain, 75 x 100. Philias Vanier et E. A. Cardinal à Théophile Prud'homme, sr. [grevé de substitution]; \$26,900 [127998.]

Rue St-Philippe, Nos 38 à 44a. Lot 1791, avec maison en bois et brique; terrain, 30 x 90. J. Phil. Trépanier à Gélais Montpetit; \$5,000 [128030.]

Rue St-Antoine, Lot pt. N. O. 1674-24; terrain, supr. 5 pieds vacant. The St. Henry Land Co. à J. Bte Lefebvre; pas de prix donné [128044.]

Quartier Saint-Jean-Baptiste

Rue Sanguinet, Nos 713 et 715. Lot pt. 15-865 et 866, avec maison en brique; terrain, 25 x 72, supr. 1800. Odile Lortie à Marie Laure Rochon, épouse de Jos. Robert et Zoé Labelle, veuve de Jos. Robert; \$2,600 [127986.]

Quartier Sainte-Marie

Rue Iberville, Nos 415 et 417. Lot 166-385, avec maison en brique; terrain,

22 x 80, supr. 1760. L. Pacifique Bernier à Alice Vinette; \$2,450 [127906.]

Rue Frontenac, Nos 400 à 406. Lots 166-412, 413, pt. 166-414, avec maison en brique; terrain, 46.6 x 80, supr. 3720. Marie O. Côté, veuve de Eugène Paquette à Jean Leboutellier; \$4,800 [127924.]

Rue Holt, Lots 172-2208 et 2209; terrain, 25 x 90; 1 do, 24 x 90 chacun vacant. The Rosemount Land & Improvement Co. à Wilfrid Lafond; \$400 [127-824.]

Ville Saint-Louis

Rue St-Urbain. Lot 11-1229; terrain, 25 x 114, supr. 2850 vacant. Alexandre Jas. Duncan à Eugène Couvrette; \$750 [127-800.]

Rue St-Urbain. Lots 11-1227, 14-280; terrain, 25 x 120 vacant. Jas. Michael Smith à Chs. W. Smith; \$300 [127801.]

Rue St-Urbain. Lot 11-1187; terrain, 25 x 114, supr. 2850 vacant. Jean P. Décarie à Pierre Robitaille; \$737.50 [127807.]

Rue Sanguinet. Lots 148 et 149, avec maison en bois; terrain, 23.5¼ x 81.3, supr. 2067. Joseph Renaud à Philias Guibault; \$1,100 [127860.]

Rue Hutchison. Lot 12-17-24; terrain, 50 x 110.6, supr. 5525 vacant. The Montreal Investment & Freehold Co. à Chas. L. Mayer; \$625 [127881.]

Rue Sanguinet. Lots 10-988, 989 et 990; 2 terrains, 32 x 70.9, supr. 2264; 1 do, 28 x 70.9, supr. 1981 chacun vacant. Hon. Louis Beaubien à Rose de Lima Monahan, veuve de Louis R. Payfer; \$803.40 [127884.]

Rue Suzanne. Lots 14-1821 et 1822; 2 terrains, 24 x 82.6, supr. 1980 chacun vacant. Hon. Louis Beaubien à Arthur Papineau; \$603.25 [127885.]

Ave de Gaspé. Lot 10-1460; terrain, 25 x 72, supr. 1800 vacant. Hon. L. Beaubien à Pierre Cusson; \$250 [127886.]

Ave Alma. Lot 10-1496, avec maison en brique; terrain, 25 x 72, supr. 1800. Hon. L. Beaubien à Auguste Roy; \$1,724 [127-887.]

Rue St-Urbain. Lot 1-2 S. E. 11-1092; terrain, 25 x 100 vacant. Dolphis Renaud à Etienne Fortier; \$500 [127982.]

Rue Clark. Lot 11-1415; terrain, 25 x 93, supr. 2325 vacant. La succession C. S. Bagg à Ed. Dagenais, jr.; \$200, 127944.]

Rue Waverley. Lot 1-2 S. E. 11-746; terrain, 25 x 88, supr. 2200 vacant. The Montreal Investment & Freehold Co. à Louis Sigouin; \$384 [127948.]

Ave Alma. Lot 1-2 indivis 10-941, avec maison en bois et brique; terrain, 25 x 72, supr. 1800. Valère Trottier à Tancrède Hamelin; \$400 et autres bonnes et valables considérations [127964.]

Ave Alma. Lot 10-927a; terrain, 25 x 72, supr. 1800 vacant. Hon. Louis Beaubien à Marie Louise Rousse, veuve de Lorenzo Prud'homme, ès-qual.; \$200 [127969.]

Rue Beaubien. Lot 10-1364, avec maison en brique; terrain, 24 x 100. Prime Cusson à Pascal Cyr [promesse de vente]; \$1,500 [128034.]

Westmount

Ave Argyle. Lots 282-153 et 154; 2 terrains, 50 x 187.6, supr. 9375 chacun vacant. Daniel McEvers à Wm. Herbert Evans; \$7,125 [127831.]

Ave Grosvenor. Lots pt. S. E. 219-20, pt. N. O. 219-25, pt. N. O. 219-24, pt. S. E. 219-25, pt. 219-25, avec 4 maisons en brique; terrain, 24 x 111; 1 do, 22 x 111; 1 do, 20 x 111; 1 do, 20 x 111. Duncan McLennan à Fannie C. McFeat, épouse de F. W. Hudson; \$23,000 [127832.]

Rue Sherbrooke, No 4547. Lot pt. O. 236a-17, pt. E. 236a-16, avec maison en

pierre et brique; terrains, 35 x 122, supr. 3451. Cyrille Louis Hénauld à Anna Morin; \$8,000 [127841.]

Ave Claudeboye. Lots pt. 383-20, 21, 22, 22a, 23, avec maison en pierre et brique; terrain, 34.3 de front, 34 en arrière, 113 d'un côté et 107.8 de l'autre. Laura Eva Kezar, épouse de Orson E. Rabbey à Jas. T. Shearer; \$8,000 [127856.]

Ave Roslyn. Lots 218-135 et 136; 2 terrains, 50 x 111 chacun vacant. The Westmount Land Co. à Sarah McGarry, veuve de John Scott; \$2,775 [127973.]

Ave Roslyn. Lots 218-135 et 136; 2 terrains, 50 x 111 chacun vacant. Sarah McGarry, veuve de John Scott à Frank Bros.; \$3,607.50 [127974.]

Rue Kensington, No 338. Lot pt. S. E. 278-35, avec maison en pierre et brique; terrain, 38 x 112.6. Alonzo Chas Matthews à Chapelle Enslow, épouse de Chas. A. Phelan; \$10,500 [128001.]

Ave Grosvenor. Lot 219-118, avec maison en pierre et brique; terrain, 50 x 111. Henry Holgate à Chas. M. Nickel; \$8,750 [128009.]

Ave Western. Lot pt. 220-44, avec maison en brique; terrain, 42 x 65.6 d'un côté et 105.4 de l'autre. Mary Stuart Lowndes, épouse de Alf. T. Carter à Wm. Daig Robb; \$13,500 [128017.]

Ave Hillside. Lot pt. N. O. 1420; terrain, 36.11 de front, 36 en arrière x 173.1 d'un côté et 172.3 de l'autre vacant. Isabella McCuaig, veuve de John S. Murray à Albert Strang; \$1,800 [128021.]

Ave Kensington, No 350. Lot pt. 278-38, avec maison en pierre et brique; terrain, 38 x 112.6, supr. 4275. Alonzo C. Matthews à Olivier Edw. Stanton; \$11,000 [128040.]

DeLorimier

Ave des Erables. Lot pt. N. O. 221, avec maison en brique; terrain, 40 x 25. Wm. Forant à Isaac Kert; \$2,300 [127-920.]

Ave des Erables. Lots 66 et 230; 2 terrains, 25 x 100 chacun vacant. Fils Chas. Laberge et al. à Edmond Dupras et L. A. Dupras; \$1,350 [128010.]

Ave des Erables. Lots 228 et 229, avec maison en pierre et brique; terrain, 20 x 100. Azilda Rochon et Marie-Louise Rochon à Henri Octave Loisellet; \$7,500 [128015.]

Maisonneuve

Ave David William. Lot 4-77; terrain, 25 x 95 vacant. La succession Wm. G. Nett à Joseph Valade; \$475 [127851.]

Ave Lasalle. Lot pt. S. E. 8-463, pt. N. O. 8-462; terrain, 25 x 100 vacant. Wm. W. Dagenais à Geo. Chassé; \$600 [127-903.]

Outremont

Aves Querbes et Outremont. Lots 159, 160, 34-439 et 440; 2 terrains, 29 x 89; 2 do, 29 x 100 chacune vacant. Substitution Catholique des Sourds M. Ulric Pineault; \$2,054 [127797.]

Ave Québec. Lots 35-62 et 63; 2 terrains, 30 x 100 chacun vacant. Substitution Catholique des Sourds M. Jos. Israël Mallette; \$1,800 [127797.]

Rue Durocher. Lot pt. N. O. 32-22, terrain, 25 x 100 vacant. Marie E. Perrin, épouse de G. Marcellin Hayes, épouse de Morris Ostroff; \$500 [127970.]

Ave Querbes. Lots 33-123 et 124; 2 terrains, 30 x 89 chacun vacant. Marie Morache, épouse de Prosper Lacombe Charles Pagé; \$1,000 [127976.]

Rue Durocher. Lot 32-7-43, avec maison en brique; terrain, 50 x 100. St-Laurent à Jos. Deneau; \$2,338 [127-042.]

Nid Métallique "Magicien"

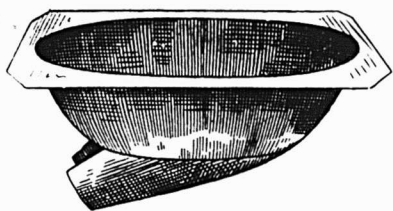

Pour empêcher
les poules de
manger les
œufs.

Nid Métallique "Magicien"

Le Nid merveilleux du siècle.

Grands avantages pour les éleveurs de Volailles.

- 1o Ce Nid étant en métal, l'humidité et la vermine du poulailler ne peuvent l'affecter.
- 2o N'ayant aucune ouverture au milieu, la poule n'hésite pas à s'y mettre.
- 3o La poule aime ce nid, parce qu'il est confortable et se réchauffe immédiatement.

Pour plus amples informations s'adresser à

Le Tourneux Fils & Cie Ltee.

Importateurs de Ferronnerie en Gros.

1645, Rue Notre-Dame,
Montréal.

DAVID MAXWELL & SONS



ST. MARYS
ONTARIO,
CANADA

BARATTE AVEC SUPPORT
D'ACIER

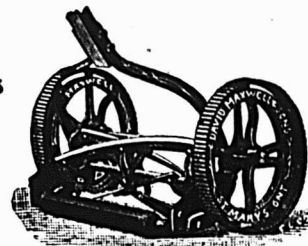

LA TONDEUSE A GAZON "THE
MAXWELL" AVEC ROUE DE 10 PDS

Baratte Favorite Maxwell

Pièces Patentées: Support d'acier amélioré, engrenage à billes, actionnement du levier moteur au pied et à la main; levier détachable. Perfectionnée pour la saison 1903. Support en bois ou en acier, au choix

Tondeuses pour Gazon

Hautes et basses roues, de 12 à 20 pouces de large; arbre-moteur en acier laminé à froid; couteaux et plaque coupante en acier au creuset.

Si votre maison de gros ne vous offre pas ces articles
Adressez-vous directement à nous

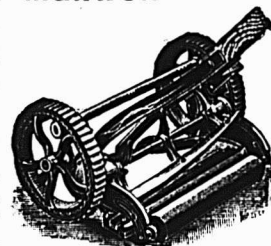

TONDEUSE MAXWELL, ROUE
BASSE DE 8 PDS.

En égard à la Qualité, nos prix
des Tondeuses pour Gazon ne
peuvent être égaux.

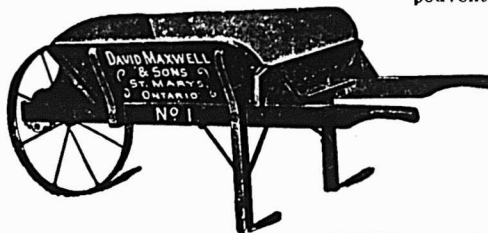

BROUETTES
DE QUATRE
DIFFERENTES
GRANDEURS

MEUBLES

A PRIX MOYENS
ET A BAS PRIX

EN GROS

Chaises et Berceuses, Somniers en Broche Tissée
Oreillers, Matelas, Etc.

Pour le Commerce Domestique et pour l'Exportation.

Nous invitons tout particulièrement MM. les Marchands de la
Compagnie à venir visiter notre établissement.

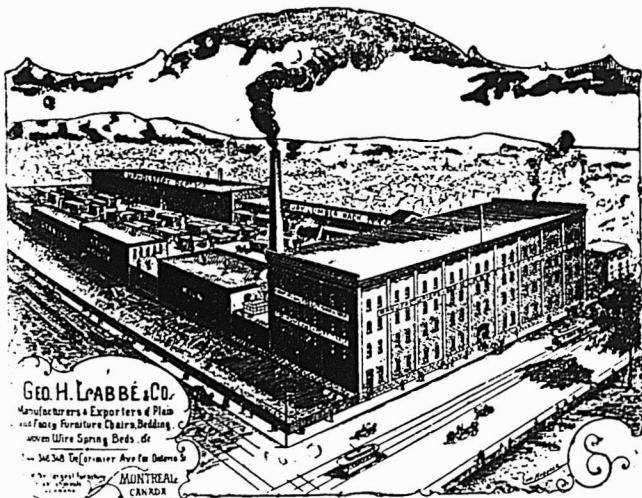

Geo. H. Labbé & Co.
Manufacturers & Exporters of Piano
and Fancy Furniture Chairs, Bedding,
and Wire Spring Beds, etc.
348, Avenue Delorimier, Ave. Ste-Elisabeth
MONTREAL,
CANADA

Geo. H. Labbé & Co., Manufacturiers,
348, AVENUE DELORIMIER, MONTREAL.

Angle de la rue Ontario.

Nouveau Filtre "Harris"

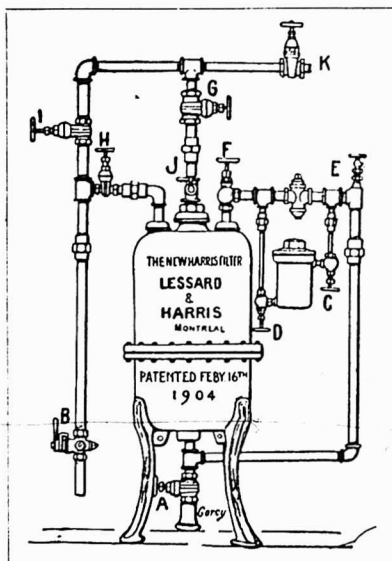

Eau Pure pour Tous
— Avec le nouveau
Filtre "Harris" se
reliant au conduit
principal — s'ajustant
en quelques heures—
simple, rapide, écono-
mique—entraînant di-
rectement à l'égoût
toutes les impuretés
de l'eau.

Adopté dans maints
établissements publics
et privés.

Demandez nos prix
et notre catalogue.

The J. W. Harris Co., Ltd.

7 RUE STE-ELISABETH

MONTREAL.

Côte Saint-Paul

Rue Church. Lot pt. 3929-1, avec maison en pierre et brique; terrain, supr. 4335. Michael McDonald à The Ontario & Quebec Ry. Co.; \$4,000 [127805.]

2ième avenue. Lots 3930-162 à 165; terrain, supr. 4120; 3 do, 25 x 80 chacun. The Montreal Loan & Mortgage Co. à Amédée Daoust; \$3,265.83 [127898.]

5ième avenue. Lots 4669-21 et 22; 2 terrains, 25 x 80 chacun vacant. La Cie des Terrains Suburbains de Montréal à Henri Lépine; \$750 [127955.]

Verdun

Rue Gertrude. Lots 3405-240 et 241; 2 terrains, 25 x 112.6 chacun vacant. La succession Daniel Hadley à F. X. Proulx; \$50 [127853.]

Rue Newmarch. Lot 3405-544, avec maison en bois; terrain, 25 x 112.6, supr. 2812½. Ovila Robillard à Maurice Gabis; \$500 [127927.]

Rue Newmarch. Lot 3405-539; terrain, 25 x 112.6, supr. 2812½ vacant. La succession Daniel Hadley à Amédée Martin; \$225 [127939.]

Rue Kalmar. Lot 3406-93; terrain, 25 x 105 vacant. Catherine Dow, veuve de Sir J. Hickson à Adélaré Blais; \$288.75 [127947.]

Notre-Dame de Grâces

Ave Melrose. Lots 174-215, 216 et 217; terrain, 83 x 96 vacant. James Armstrong et J. J. Cook à Christina McCuaig, veuve de Wm. Armour; \$1,400 [127949.]

Ave Gray. Lots 189-75 à 86, 95 à 106; terrain, 396 x 200, supr. 79200 vacant. Jos. Noël Décarie et al. à Archibald D. Anderson et Geo. W. Grier, in-trust [promesse de vente]; \$15,840 [128008.]

Montréal-Ouest

Ave Montréal Ouest. Lot pt. 140-50; terrain, 50 de front, 93 en arrière x 88 vacant. Fred. E. Lea à Duncan J. Munro; \$600 [127946.]

Saint-Pierre aux Liens

Lot 120-20, avec maison en bois et brique; terrain, 50 x 86.6. Joseph Lebeau à Wm. Manson; \$1,700 [127825.]

Maplewood

Ave Maplewood. Lots 28-183 à 192, 28 170-13 à 22; 10 terrains, 25 x 108 chacun vacant. J. A. de P. F. Filiatrault à Jos. Horm. Rainville; \$2,500 [127933.]

Ave Maplewood. Lots 28-183 à 187, 28-170-13 à 17; 5 terrains, 25 x 108 chacun vacant. Jos. Horm. Rainville à Victor Emile Léger [à réméré]; \$200 [127961.]

Ave Maplewood. Lots 28-188, 189, 28-170-18, 19, 1-2 S. O. 28-190, 28-170-20, avec maison en construction; terrain, 62.6 x 105. Jos. Horm. Rainville à Ernest Julien [à réméré]; \$1,000 [127962.]

Côte des Neiges

Lot 55-24; terrain, 40 x 80 vacant. Octave David à Albert Délorme; \$275 [127861.]

Ave Trafalgar. Lots 167-37, 38, 166-14 et 15; terrain, 50 x 130; 1 do, supr. 4559 chacun vacant. John M. M. Duff à James H. Maher; \$4,500 [127975.]

Sault au Récollet

Rue Boyer. Lots 488-130a et 131a, avec maison en bois; 2 terrains, 25 x 85 chacun. Césaire Sauriol dit Sansoucy à Eugène Létourneau; \$250 [127821.]

Lot pt. N. O. 173. La succession Wm. Chas. Norman à Albert Ouimet; \$300 [127823.]

Lot 238. Helen Beaufooy, épouse de Art. Baylis à Albert Bélair; \$1,000 [127862.]

COUTEAUX DE PÔCHES
COUTELLERIE
PERFECTIONNÉE

MARQUE DE L'ARBRE
(TREE BRAND)

MARQUE DE COMMERCE

DE
H. BOKER & CO. CISELAUX



Le style d'annonce qui est naturel est le style correct. Viser à l'effet ne constitue ni le bon style ni le bon sens.

Ontario Silver Co., Limited,
NIAGARA FALLS, Canada.

MANUFACTURIERS DE

Couteillers, Fourchettes, Coutellerie,
et. Articles en Plaqué.

DEMANDEZ NOTRE CATALOGUE ET NOS COTATIONS.

Un homme qui n'occupe pas la position qu'il pourrait occuper, vole le monde.

Maison Fondée en 1870.

Auguste Couillard

Importateur de
FERRONNERIE ET QUINCAILLERIE
VERRES A VITRES, PEINTURES, ETC.

Spécialité : Poêles de toutes sortes.

Nos. 233 à 239 rue St-Paul
Voutes 12 et 14 St-Amable, MONTREAL.

La maison n'a pas de commis voyageurs et fait bénéficier ses clients de cette dépense. Attention toute spéciale aux commandes par la maille. Messieurs les marchands de la campagne seront toujours servis aux plus bas prix du marché.

Laurence & Robitaille
MARCHANDS DE

Bois de Sciage et de Charpente

BUREAU ET CLOS
Coin des rues Craig et St-Denis
Bell Tél., Main 1438. MONTREAL
Tél. des Marchands, 804.

CLOS AU CANAL
Coin des rues William et Richmond
Bell Tél., Main 3844

Tel. Bell Est 1746

Tel. March. 1703

Therrien & Gareau

Marchands de

BOIS DE CONSTRUCTION

En gros et en Détail.

1203, RUE ST-CATHERINE

Coin Ave. Papineau - MONTREAL.

Plinthes, Cadres, Moulures de toutes sortes.

Lot 238. Albert Bélair à Eusebe La Belle; \$1,200 [127863.]

Lots 255-3, 258-1, 2, pt. S. O. 255-2. Florence Jane Tiffin, épouse de Art. Crew et vir. à Andrew Irwin; \$1,200 [127867.]

Rue Dufferin. Lots 488-769 et 772 avec maison en bois et brique; terrain, 50 x 95. The St. Lawrence Investment Society, Ltd. et al. à Jules Ratto; \$1,150 [127918.]

Lot 5-6 indivis 134. Evéline Brousseau, épouse de Théodule P. Sénécal et al. à Fernand Brousseau; \$500 [127965.]

Lot 323-14. Hortense Gagnier, épouse de Emile Rodol. Beaudry à Jos. Armand Boismenu; \$200 [127989.]

Lot pt. 481, 482 et 483. Patrick Deane à The Ross Realty Co., Ltd. [promesse de vente]; à raison de \$500 par arpent superficiel [128002.]

Rue St-André. Lot 488-42b; terrain, 25 x 80 vacant. Robt. Jos. Taylor à Erik Edgar Spershowitz; \$90 [128014.]

Lots 255-6, 7, 254-5. Robt. B. Edward à John F. Edwards; \$4,000 [128020.]

Saint Laurent

Lots 34-52 à 55. Jules Damas, St. Pierre à Frédéric Jauron; \$815 [127799.]
Lot 454-59. Eustache Dufresne à Thos. Bros., Ltd.; \$2,200 [127899.]

Lachine

Lot 293-254. J. A. Descarries à Duly & Morin; \$260 [127942.]

Lots 293-41 à 54, 59 à 66, pt. 293-58. Jos. A. Descarries à The Canadian Asbestos Co., Ltd.; \$3,923.75 [127950.]

Longue-Pointe

Lot 21-187. La Cie de Construction de St-Laurent, Ltée à Aurore Lavoie, veuve de Narcisse Dubois; \$520 [127901.]

Lot 21-746. Thomas Lebrun à Marie-Antoinette Rouleau, épouse de Ed. Fectin; \$225 [127827.]

Lots 399-49, 50, 400-111, 112. Pierre Tétrault à Geo. Mainville; \$529 [127818.]

Lot 399-289. Wm. Jas. S. McCombs à David John Moore; \$115 [127874.]

Rue St-Antoine. Lot 399-284. Emile Gaouette, épouse de Eug. Lamoureux à Ephrem Chaput; \$700 [128029.]

Pointe-aux-Trembles

Lots 227-30 à 38, 60 à 72. Victor Meunier à Jean Jos. Beauchamp; \$1,400 [127943.]

Pointe-Claire

Lots 42-115 à 118. Otto Frederick Laugel à Bertram G. Dubois Phillips; \$750 [127852.]

Sainte-Anne de Bellevue

Lots 195-42 et 43. J. B. Daoust à Joseph Raymond; \$324 [127936.]

Lot 195-64. Joseph Sabourin à Adol. Valois [à réméré]; \$665 [127911.]

Lot 195-49. Wilfrid Langlois à Adol. Valois [à réméré]; \$605 [127912.]

Voici les totaux des prix de vente par quartiers:

| | |
|------------|----------|
| Est | \$10,500 |
| Lafontaine | 15,800 |
| Papineau | 14,800 |
| St-Jacques | 16,000 |
| St-Laurent | 22,800 |
| St-Louis | 27,000 |
| Ste-Marie | 3,000 |
| Ouest | 10,000 |
| St-André | 17,500 |
| Ste-Anne | 25,000 |
| St-George | 50,500 |
| St-Joseph | 3,500 |
| Duvernay | 26,200 |
| Hochelaga | 13,900 |

| | |
|--------------------------------|-----------|
| St-Denis | 37,860.63 |
| St-Gabriel | 1,450.00 |
| St-Henri | 36,700.00 |
| St-Jean-Baptiste | 2,600.00 |
| Ste-Marie | 7,650.00 |
| Ville St-Louis | 10,077.15 |
| Westmount | 98,057.50 |
| De Lorimier | 13,150.00 |
| Maisonneuve | 1,075.00 |
| Outremont | 7,692.37 |
| Côte St-Paul | 9,079.58 |
| Notre-Dame de Grâces | 17,240.00 |
| Montréal Ouest | 600.00 |
| St-Pierre aux Liens | 1,700.00 |
| Maplewood | 3,700.00 |
| Côte des Neiges | 5,025.00 |

\$505,935.22

Les lots à bâtir ont rapporté les prix suivants :

- Rue St-Denis, quartier Lafontaine 90c. le pied.
- Ruelle Albert, quartier Papineau 21 56 cents le pied.
- Rue Gain, quartier Papineau 29 cents le pied.
- Rue Bleury, quartier St-Laurent \$4.82 le pied.
- Rue Université, quartier St-George \$1 le pied.
- Rue Forsyth, quartier Hochelaga 20c. le pied.
- Rue Cuvillier, quartier Hochelaga 25c. le pied.
- Rue Ontario, quartier St-Denis 35 cts le pied.
- Rue Huntley, quartier St-Denis 21 3-7c. le pied.
- Rue Marquette, quartier St-Denis 19c. le pied.
- Rue St-Denis, quartier St-Denis 28 3-1c. le pied.
- Rue Chambord, quartier St-Denis 30c. le pied.
- Ave Christophe Colomb, quartier St-Denis 13 5-6c. le pied.
- Rue St-Charles, quartier St-Gabriel 22 1-5c. le pied.
- Rue Lime, quartier St-Henri 10 cts le pied.
- Rue St-Urbain, Ville St-Louis 26 cts le pied.
- Rue Suzanne, Ville St-Louis 16c. le pied.
- Ave de Gaspé, Ville St-Louis 14 cts le pied.
- Rue St-Urbain, Ville St-Louis 2: cts le pied.
- Ave Argyle, Westmount 38 cts le pied.
- Ave Roslyn, Westmount 25c. le pied.
- Ave des Erables, De Lorimier 27 cts le pied.

Prêts et Obligations Hypothécaires

Pendant la semaine terminée le 17 novembre 1906, le montant total des prêts et obligations hypothécaires a été de \$311,487, divisés comme suit, suivant catégories de prêteurs:

| | |
|------------------------|------------------|
| Particuliers | 129,687 |
| Sociétés | 19,600 |
| Capital prêt | 69,300 |
| Assurances | 90,000 |
| Associations | 3,500 |
| Total | \$311,487 |

Les prêts et obligations ont été consentis aux taux de:

- 1 p. c. pour \$1,000.
- 2 p. c. pour \$90,000.
- 3 p. c. pour \$287; \$325; 2 sommes de \$800; \$1,100; \$2,200; \$2,500; \$3,500; 4 sommes de \$4,000; \$4,500; \$5,500; 5 sommes de \$6,000; \$7,000; \$8,000 et

PROCUREZ-VOUS LES PRIX DES Tôles Plates Galvanisées

Marque **GILBERTSON'S**

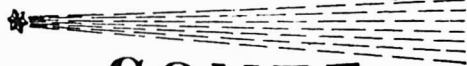

COMET

Pour tout usage où la meilleure qualité est nécessaire. Les marchands de gros entrepreneurs tiennent cette marque. Elles sont bien galvanisées, d'un modèle uniforme, et particulièrement souples à travailler. Chaque feuille porte le nom "Gilbertson." C'est une garantie.

Fabricants:

W. GILBERTSON & CO., Limited
Pontardawe, South Wales

AGENT:

ALEX. GIBB, - 13 rue St-Jean, Montréal.

La Filière Patentée de Jardine

Pour Tuyaux

Est bien faite, en bon matériel. Mais cela n'est pas la seule raison de son succès. Elle est une innovation, elle coupe d'après un principe entièrement nouveau, ce qui explique le fait qu'elle coupe en demandant **La Moitié de l'Effort Exigé par d'autres Filières.**

Demandez notre circulaire avec description complète.

A. B. JARDINE & Co.
HESPELER, ONT.

AUGER & SON,

Nous achetons et vendons toutes sortes de bois du Canada et des Etats-Unis: —
Epinette, Pin Blanc, Bois Blanc, Frêne, Cèdre, (Douglas Fir), Hêtre, Merisier, Noyer noir, Noyer tendre, Cerisier, Châtaignier (Cottonwood), Prêche, Erable, Pin rouge, Pin des Carolines (Yellow pine), Chêne (Redwood), Bois de plancher, Bois de pulpe, Dormants et Poteaux de Cèdre.

QUEBEC.

The John Morrow Machine

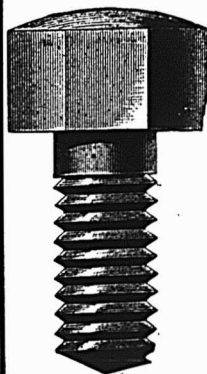

Screw Co., Ltd.

Vis à grosses têtes. Vis à demeure. Vis spéciales fraisées. Tenons pour engins, etc.

Ecrous découpés à froid dans toutes les variétés de finition.

INGERSOLL, ONT.

5 1/2 p. c. pour \$1,100; \$2,500; \$2,700; 2 sommes de \$3,000; 3 sommes de \$3,500; \$3,600; 2 sommes de \$6,000 et \$7,000.

Les autres prêts et obligations portent 6 pour cent d'intérêt à l'exception de \$200; \$300; \$925 et \$4,000 à 7 et aussi \$600 à 8 pour cent.



PROVINCE DE QUEBEC

Cessations de Commerce

- Québec—Rhéaume, P. F., ferronnerie.
- Fortin & Bélanger, mdses sèches. N. Bélanger se retire.
- Morgan, D., tailleur. N. D. Morgan se retire.
- Stanford—Nadeau, G., mag. gén.

Cessions

- Montréal—Daigneau, A. et Cie, hôtel.
- Boucher, Antoine, épicier.
- Houde, Ls A., modes.
- Barker, Jas., maître charretier.
- St-Denis, A., merceries.
- Bannon, Jas., marchand-tailleur.
- Barker, Jas., maître charretier.

Concordats

- Montréal—Greenleese, S. T., & Sons, fourrures.
- St-John—Dewar, A. W., confiseur.

Curateurs

- Douglstown—Lefavre & Taschereau à J. H. Rooney, mag. gén.
- Montréal—Desmarceau, Alex. à André Edmond, épicier.
- Lamarie, H. à Baril & Desrosiers, ferronnerie.
- Desmarceau, Alex. à Jos. Giroux, constructeur.
- Chartrand & Tanguon à Guss & Feldman, fourrures.
- Gariépy, Jacob Alfred à St. Lawrence Hardware Co.
- Sorel—Wilks & Michaud à Canadian Trading Co.

Dissolutions de Sociétés

- Lime Ridge—Cameron & Miles, hôtel.
- Montréal—Chapleau & Bastien, contracteurs.
- L'Original, cartes postales.
- Tétrault & De Croisatière, marchands-tailleurs.
- French & Smith, chaussures.
- Pure Gold Crown Co.
- Woman's Domestic & Business Guild of Canada.
- Robertson, G. Ross & Sons, agents d'Ass. Geo. Ross Robertson, continue.
- Cardin & Jouvin, mdses sèches.
- Lalerge & Gauthier, maçons.
- Québec—Lachance & Moisan, chaussures. Adjuditor Lachance, continue.

En Difficultés

- Bélouil—Parizeau, F., bois de construction.
- Lachine—Bélanger, Jos., boucher.

Fonds à vendre

- Fraserville—Syndicat de Fraserville, mag. gén.
- Mont Carmel—Plourde, J. B., mag. gén.
- Montréal—Boucher, Ant., épicier.
- Pointe au Pic—Tremblay, W., mag. gén.
- Rigaud—Gareau, Ferdinand, marchand ambulant.

Fonds Vendus

Causapscaal—Piché, N. & Fils, bois de construction.
 Lake Mégantic—Lévesque, L., mag. gén.
 Montréal—Bourgeois, Jos., restaurant.
 Forget, Jos., couvreur.
 Gariépy, Hermas, restaurant.
 Desormiers, Ant., hôtel.
 Vallentine, J. & Co., mfrs. de cigares.
 Allard, Téléphore, épicier.
 Riverside Park & Amusement Co.
 St. John—Coplan, S., épicier.

Incendies

Montréal—Robin [The] Co., Inc., médecines patentées [ass.]

Nouveaux Etablissements

Lévis—Gelly, Delphine, restaurant.
 Montréal—Breton, J. A. et Fils, fruits, etc.
 Cambridge Corporation, Ltd. Edward Michael Renny, prés.
 Canadian Consolidated Rubber Co., Ltd. S. H. C. Miner, prés.
 Dry Goods [The] Record of Canada Publishing Co. Frederick Abraham.
 Durand Hardware Co. John A. Durand.
 Hamon, Hess & Lepage, mfrs. Louis Hamon, Ernest Hess et Raymond Lepage.
 Havana [The] Cigar Syndicate, mfrs. tabacs. Paul Prozesky.
 Janewitzer, A. mfr. et importateur. Walter Janewitzer.
 Leyland [The] Birmingham Rubber Co. Ltd. Geo. Roy Harvey, agt. en chef.
 L'Original & Le Musée Enregistré, cartes postales. Alex. Bolté et Edw. Bolté, jr.
 Page-Hersey Iron Tube & Lead Co., Ltd. Jas. S. Parkes, agt. général.
 Penman's Ltd. Victor E. Mitchell, prés.
 Brown, A. O. & Co., courtiers. Albert O. Brown, Edward Franklin Buchanan, Lewis Ginter Young et G. Lee Stout.
 King [The] Waterproof Clothing Co. mfrs. Jacob Vasilovsky et Joseph Vasilovsky.
 Paris [The] Toilet Powder & Specialty Co., mfrs. Thos. Jas. Coulter.
 Rippe, E. & Crochetière, couvreurs. Edmond Rippe et Alph. Crochetière.
 Rose, Moris, sous-vêtements, soieries etc.
 Ross [The] Harris Co., contracteurs. John Ross de Toronto, prés.
 Rubin & Cohen, bouchers. Michael Rubin et Julius Cohen.
 Salhani, M. & Co., mdcs sèches. Michel Salhani et George Salhani.
 Woman's Domestic Guild of Canada.
 Mme Frederick W. Francis.
 Béliste, Elizabeth, épicier. Mme Damase Limoges.
 Crescent [The] Turkish Bath Co., Ltd. Foreign Trading Co., ferronnerie en gros. Mme Max Engel.
 Kerr, R. & W., Ltd.
 Men's Wear Ltd. S. O. Shorey, prés.
 Montréal [De Lorimier]—Pigeon & Frère, hôtel. Antoine Pigeon et Aris tide Pigeon.
 Montréal [St-Louis]—Chapleau & Dagenais, contracteurs. Pierre Chapleau et Martial Dagenais.
 Sherrington—Rivest & Lefebvre, fromagerie. Chs. Edmond Rivest et Jos. Amédée Lefebvre.
 St-Isidore Laprairie—Compagnie [La] de Conserves de St-Isidore. Cyp. Hébert, prés.
 Trois-Rivières—La Banque Nationale. Godin, D. et Cie, électriciens. Donat Godin et Richard Godin.



LE CHASSIS **"ALZA"**

Nous nous ferons un plaisir de vous montrer le fonctionnement de notre appareil. DEMANDEZ NOTRE PROSPECTUS

THE ALZA CO'Y, Ltd. 107, St-Jacques MONTREAL.
 Téléphone: Main 4445.

PAIN POUR OISEAUX Est le "Cottam Seed," fabriqué d'après six brevets. Marchandise de confiance; rien ne peut l'approcher comme valeur et comme popularité. Chez tous les fournisseurs de gros.

W. LAMARRE & CIE

Marchand de
BOIS ET CHARBON
 Foin, Paille, Avoine, etc
242 AVENUE ATWATER

Correspondance sollicitée. Près St-Jacques.
 Bell Tel. Mount 609 ST-Henri
 Marchands 1324

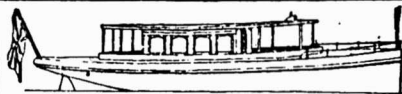

Le plus Simple Le plus Sur
 Le plus Digne de Confiance

Le "TRITON"

Moteur à Gazoline pour
 Embarcations

Chaloupes Complètes. Demandez le Catalogue

HAMILTON MOTOR WORK, LTD.
 HAMILTON, CANADA

McArthur, Corneille & Cie

Importateurs et Fabricants de
Peintures, Huiles, Vernis, Vitres, Produits Chimiques et Matières Colorantes
 de tous genres.

Spécialité de Colles-fortes et d'Huiles à Machineries.
 Demandez nos prix.

310, 312, 314, 316 rue St-Paul
MONTREAL.

Morrisette, C. B. et Cie, épiciers. Chs. Borromée Morrisette et Arthur Beaufort Brunelle.

PROVINCE D'ONTARIO**Cessions**

Midland—McMurtry [The] Co., Ltd. mag. gén.
 St-Thomas—McManus, Jas., épicier.
 Vair, Wm., confiseur.
 Toronto—Smith & Frame, électriciens.
 Winchelsea—Coward & Clark, mag. gén.

Dissolutions de Sociétés

Tara—Tobey & Sons, mag. gén.

En difficultés

Ottawa—Couturier, M. O., épicier.
 Thomson, M., épicier.

Fonds à Vendre

Newbridge—Pritchard, Ernest, mag. gén.
 Newbury—Vail, Alb. M., mag. gén.

Incendies

Port Rowan—Franklin, W. A., mag. gén.
 Pierre et Cie, mag. gén.

Nouveaux Etablissements

Cobalt—Rochester Cobalt [The] Mines Ltd.
 Standard Bank of Canada.
 Ottawa—Dominion [The] Dredging Co., Ltd.
 Smith's Falls—Jones [The] Packing & Provision Co., Ltd.

MANITOBA, ALBERTA ET SASKATCHEWAN**Cessions de Commerce**

Rocauville—Cameron, A., mag. gén.

Cessions

Ranfurly—Duplessis, Emile, mag. gén.
 Valley City—Tennison, W. F., mag. gén.

Fonds Vendus

Clearwater—Affleck, R. R. & Co., mag. gén.
 Regina—White, W. A., épicier.

Incendies

Gull Lake—Chevalier & Pollock, mag. gén.
 Harding—Harding [The] Milling Co., Ltd.

Nouveaux Etablissements

Brandon—Union Bank of Canada.
 Calgary—Calgary Securities Co., Ltd.
 Edmonton—Free Press [The] Publishing Co., Ltd.
 Moffat [The] McCappen & Bull Co.
 Stovel [The] Hardware Co.
 Lethbridge—Lethbridge [The] Herald Co.
 Winnipeg—Rogers, A. R., Lumber Co., Ltd.

PROVINCE DE QUEBEC**COUR SUPERIEURE****ACTIONS**

| Défendeurs | Demandeurs |
|-----------------------|----------------------|
| | Absents |
| Cornell, Thos. H. | Edward G. Brooks |
| Hunter, H. Story | Minnie Cowan |
| | Boston, Mass. |
| Whitney, Hy. M. | W. Raleigh Ke... |
| | Boulevard Saint-Paul |
| Lamer, Edouard | O. A. Goyette |
| Massé, Philias | Louis Trude... |
| | Drayton |
| Haack et al., Mary A. | Peter Ly... |

Chaines de Traction Perfectionnées en fil d'Acier

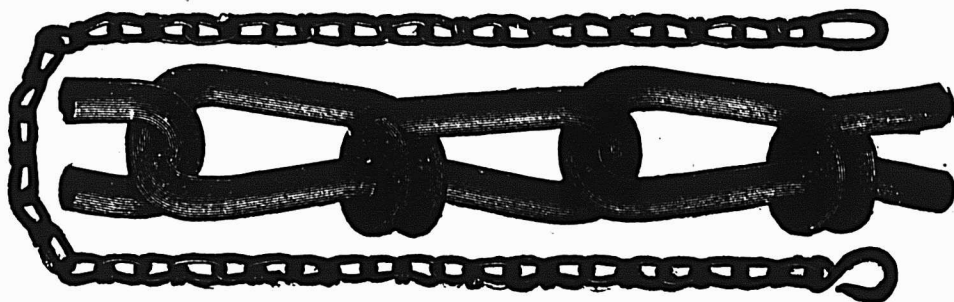

CHAQUE CHAINE GARANTIE,
DONNE SATISFACTION SOUS TOUS LES RAPPORTS.

The B. GREENING WIRE CO., Limited,
HAMILTON, Ont. - - - - - MONTREAL, Qué.

Le vendeur qui gagne le salaire le plus élevé est ceul qui rapporte le plus. Ne vous encombrez pas d'un vendeur qui ne gagne jamais un bon salaire; il ne rapporte rien.

Il y a plus de chances de perdre de l'argent par une mauvaise publicité ou une publicité mal combinée qu'à aucune époque antérieure: c'est là un fait non moins positif.

| | |
|--|----------------------|
| Hébertville | |
| Hulon, Nap. | Lamontagne, Ltd. 173 |
| Kingston | |
| Dom. Salvage Wrecking . Dominion Bridge | 1e cl. |
| Longue-Pointe | |
| Champagne et al., Sophie . Ismelda Dagenais | 1e cl. |
| Longueuil | |
| Millette, Alex. | Lamontagne, Ltd. 150 |
| Montréal | |
| Automobile Import Co. . Louis A. Gosselin | 1e cl. |
| Brinton, Richard . A. H. Chambers | 116 |
| Bannon, Jas. . Delle M. Herminie Prévost | 237 |
| Bessner, Alb. E. B. Fisher | 451 |
| Beaudry, L. Peter Lyall | 370 |
| Boyaner, Joshua . David Steinberg | 160 |
| Cléroux, Adolphe . Barnabé Montpetit | 140 |
| Caron, Jos. . Charles Prénoveau | 10000 |
| Cité de Montréal . De. V. Sigouin | 1900 |
| Crawford, Art. R. . Narcisse Langévin | 120 |
| Dominion Park Co. . J. Dansereau | 1e cl. |
| Desjardins et al., Paul . G. Narcisse Ducharme | 1e cl. |
| Dansereau, J. Aristide et al. . Wilfrid Dupré | 4 cl. |
| Dinelle, Odilon . J. E. Frédette | 116 |
| Dominion Bank . Abraham Futural | 5000 |
| Filion, Albina et al. . Ls Trudel | 120 |
| Francoeur, J. Bte . De. Céline Gauthier | 2e cl. |
| Frigon, Rolland . J. A. Dagenais | 110 |
| Gariépy, Alex. . Olympe Lévesque et vir. | 500 |
| Gordon, P. J. . Metropolitan Bk. | 3 cl. |
| Hossan, Geo. J. Lonergan | 171 |
| Herald Pub. Anthime Pilon | 5000 |
| Jones, Alice John Jones | 109 |
| Julien, Aimé Pierre Labelle | 772 |
| Lalonde, Emile et al. . Hudon & Orsali | 129 |
| Lamarre, Anthime . Félix Lauzon | 112 |
| Lalonde, Elizabeth et al. . Hon. H. B. Emerson | 2 cl. |
| Leito, Donato. De. Hermina Furoco | 2e cl. |
| Lavoie, Nap. L. Alex. Seers | 4e cl. |
| Lalonde, Dasilva Frs Paré | 100 |
| Mica Boiler Covering Co. . Mtl. | |
| Cotton & Wool Waste Co. | 320 |
| Monier, J. Médard E. . Nap. Beauchamp, ès-qual. | 2e cl. |
| Mr. Street Ry. Frs Guyon | 193 |
| McLaren, H. Gordon . J. J. Robson | 100 |
| Northmount Land Co. . Robert D. Clark et al. | 648 |
| Norris, Marguerite . M. Alda | 228 |
| Bousquet | 107 |
| O'Leary, Daniel J. . John Edwards | |
| Perrin et Cie, D. S. . Philomène Amesse | 3e cl. |
| Perrin, Henri Frs Bonhomme | 590 |
| Perrin, J. Art. De. Augustine Raporte | 2e cl. |
| Perrin, Anthime . Crédit Foncier F. C. | 1e cl. |
| Perrin, Chs . Rodrigue Prénoveau | 100 |
| Perrin, Chs . Pasquale Domosio et al. | 163 |
| Rid, J. Ed., ès-qual., et al. | |
| Rid, R. A. Poméla Milard | 7500 |
| Rid, De. Azilda et al. . De. A. Jane Riville et vir. | 316 |
| Sid, G. Wm . D. W. Ogilvie | 574 |
| Sid, J. Phillip . Richard Price | 1320 |
| Tbeck, Alice et al. . Duncan Gordon et al. | 110 |

PROCUREZ-VOUS CE QU'IL Y A DE MIEUX.

Achetez des Articles de vente rapide et augmentez le plaisir et le profit.
Le plus grand assortiment qui existe.

EN VENTE CHEZ TOUS LES MARCHANDS DE GROS.

FAITES VENIR LE CATALOGUE 1906

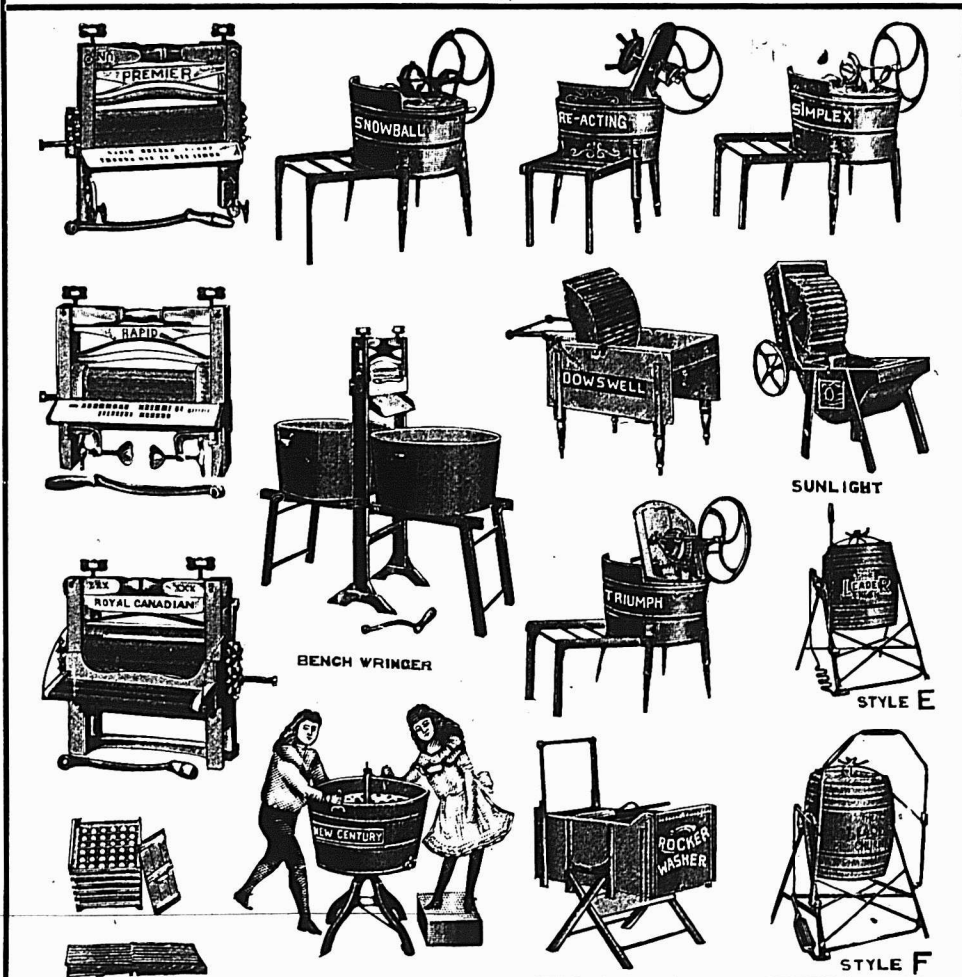

The Dowswell Manufacturing Co., Limited
W. L. HALDIMAND & SON
MONTREAL
AGENTS POUR L'EST.
Hamilton, Ontario.

| | | |
|--|-------------------------|--|
| Québec | | |
| Guay, H. D. . . Maurice E. Davis et al. | 257 | |
| Sainte-Anne de Bellevue | | |
| Dubreuil, Ferdinand . Téléphore Pilon | 2e cl. | |
| St-Canut | | |
| Cyr, Joseph . Canada Foundry Co. Robert, Félix et al. . Canadian General Electric | 630 1033 | |
| Sainte-Julie | | |
| Lapointe, Théophile . Alexis Breton | 110 | |
| Saint-Léonard Port-Maurice | | |
| Bastien, Jos. . J. Bte Lemay dit Délorime | 200 | |
| Longpré, Ant. . . . J. O. Bastien | 142 | |
| St-Pierre Véronne | | |
| Rocheleau, Ls et al. . Librairie Beauchemin | 115 | |
| Saint-Polycarpe | | |
| Chatdais, Joséphat . Legal and Financial Exchange | 378 | |
| Varenes | | |
| Fonderie Générale, La . H. Laporte Fonderie Générale, La . X. Laporte | 112 133 | |
| Verchères | | |
| Mongeon, Félix . Arsène Aubertin | 220 | |
| Westmount | | |
| Brulé, Ls Alcide . Jos. A. Roch Cowan, Alex. . Town of Westmount Spier, J. Rob. . Aa. Joséphine Hall | 152 2e cl. 2e cl. | |

COUR SUPERIEURE

JUGEMENTS RENDUS

| | | |
|---|-------------------|-------------|
| Défendeurs | Demandeurs | Mts. |
| Boucherville | | |
| Dulude, Clément . Chas. Brandes | | 175 |
| Montréal | | |
| Atlantic & Lake Sup. Ry. . Gazette Ptg. Co. | | 15953 |
| Arnaud, A. D. . . A. Prud'homme | | 225 |
| Bélaïr, J. N. Le Roi | | 100 |
| Bergeron, Rosario . Nap. Rochon | | 23 |
| Cité de Montréal . Michael Enright | | 209 |
| Gougeon, J. Bte . D. A. Lafortune | | 109 |
| Germano, Jos. et al. . R. J. Demers | | 104 |
| Huot, Antoine et al. . De. M. Méthot | | 25 |
| Hart, Alb. J. . . . John Caldwell | | 187 |
| Janotti, Ginseppo . L. J. R. Hubert | | 110 |
| Job, Allan F. . . . Euclide Masse | | 88 |
| Laner, Herbert J. . De. Mary Cockburn | | 857 |
| Lefebvre, Alex. . Walter I. Joseph | | 243 |
| Lavolette, Anna et al. . D. A. Lafortune | | 186 |
| Lafleur, Paurelina et al. . Canada Neckwear Co. | | 155 |
| Lyall & Sons, Peter . A. Aubertin | | 206 |
| Montreal Street Ry. . Sévère Paulhus, ès-qual. | | 325 |
| Maillé, Jos. et al. . Jos. E. Côté | | 253 |
| Morgan, T. M. . . Peter Lyall | | 199 |
| McGlinn, Mabel et al. . Malvina Lafrenière | | 165 |
| Nelson, Jos. M. . De. Marie Gourley et vir. | | 2670 |
| Ouellette, Dr. Vye H. E. . F. Fontaine | | 122 |
| Obeika, A. H. D. . The W. R. Brock Co. | | 510 |
| Soc. des Arts du Canada . Germain Beaulieu | | 298 |
| Sutherland, D. . G. Art. Lapointe | | 135 |
| Stephenson, M. Ann E. et al. . Chs Eamer | | 249 |

QUEBEC STEAMSHIP CO. LIMITÉE.

New-York, Bermudes et Indes Occidentales.

Lignes de la Malle Royale.
Partant de la jetée 47, North River, New-York.

De New-York aux Bermudes.

Le BERMUDIAN,
5530 tonnes, les 5 et 19 Décembre à 11 a.m.

De New-York aux Indes Occidentales.
St-Thomas, Ste-Croix, St-Kitts, Antigua, la Guadeloupe, St-Domingue, la Martinique, Ste-Lucie, la Barbade et Demerara.

Steamer **KORONA**, le 24 Novembre à midi.

BARBADE direct
Steamer **PRETORIA**, le 1er Décembre à midi.

On peut se procurer des tickets dans tous les principaux bureaux de tickets.

Pour fret, passage et assurance, s'adresser à A. E. Outerbridge & Co., 29 Broadway, New-York. Arthur Ahern, Secrétaire, Québec.

J. G BROCK & CO. AGENTS,
211 Rue des Commissaires, Montréal.



LE BUREAU DU JOUR

Toutes les combinaisons nécessaires pour rendre un bureau pratique, abrégeant l'ouvrage et économique se trouvent dans ceux que nous manufacturons. Sous le rapport de la matière première, de la construction, du fini et de l'utilité de la durée et du dessin, ils devancent toutes les autres marques. Ils transforment tout bureau en un bureau plus confortable. Notre catalogue fournit tous les renseignements.

Canadian Office and School Furniture Co., Limited,
Preston, Ont. Can.
Ameublements pour Bureaux, Ecoles, Eglises et Loges.

L. R. MONTBRIAND,
Architecte et Mesureur,
No 230 rue St-André,
Montréal.

Une Industrie Purement Canadienne

COUVERTURE EN MICA

Pour Tuyaux à Vapeur, à Eau Chaude et à Eau Froide, Tuyaux de Chaleur, Fournaies, Chaudières, Etc.

APPAREILS REFRIGERANTS

Reconnus par des experts du Canada, de la Grande-Bretagne et des Etats-Unis comme ayant les qualités non conductrices les plus hautes au monde.

MANUFACTURÉE UNIQUEMENT PAR
Mica Boiler Covering Company, Ltd.
86 à 92, RUE ANN, MONTREAL.

Entrepreneurs pour l'Amirauté Britannique:

Récompenses à { l'Exposition de Paris, 1900 ;
l'Exposition Pan-Américaine, 1901 ; Glasgow, 1901 ; Wolverhampton, 1902, etc., etc.

| | |
|---|------------------------|
| Turner, Ed. Willis & Co. | 25 |
| Voyer, Jos. D. Gratton | 28 |
| Rapide de L'Orignal | |
| St-Louis, Hormisdas . B. O. Béland | 123 |
| Westmount | |
| Cairns, Art. E. . Wilfrid Lebel et al. | 101 |
| COUR DE CIRCUIT | |
| JUGEMENTS RENDUS | |
| Défendeurs | Demandeurs Mts. |
| Beauharnois | |
| Laplante, J. . . . F. J. Granger | 2 |
| Bord à Plouffe | |
| Bourgeois, C. . . A. Lefrançois | 2 |
| Boulevard St-Paul | |
| Boily, T. L. J. R. Hubert | 9 |
| Lefrançois, J. . . A. Lamarre et al. | 70 |
| Caughnawaga | |
| Eoster, J. . J. Moody & Sons Co., Ltd. | 31 |
| Jacobs, F. McD. . De. M. P. Méti- vier et vir. | 20 |
| Chatham | |
| Morrisette, W. . J. Duchesneau et al. | 57 |
| Côte St-Paul | |
| Fortier, D. G. Deserres | 11 |
| Hull | |
| Desjardins, H. . John Fitzpatrick | 13 |
| Labelle | |
| Mandeville, F. . The Brunswick Balke Collender Co. | 14 |
| Lachine | |
| Towle, A. L. H. Fortier | 4 |
| Lemieux [Ont.] | |
| Brownell, J. C. . A. Guilbault et al. | 87 |
| Longue-Pointe | |
| Provost, H. . J. Versailles et al. | 19 |
| Longueuil | |
| Belansky, Wm . . . E. Tongas | 37 |
| Jokish, H. . . . De. V. Bertrand | 21 |
| Montréal [Maisonneuve] | |
| Craig, J. J. Ettenberg | 2 |
| McNeil, E. J. G. Lacasse | 2 |
| Montréal | |
| Asselin, N. F. D. Cyr | 17 |
| Auger, W. C. Chaumont | 29 |
| Anastas, G. . . P. E. Bourassa et al. | 29 |
| Anastas, G. L. O. Grothé | 29 |
| Brisebois, H. . . . H. Charron | 29 |
| Bloomfield, O. De. E. Ril et vir. | 29 |
| Brunelle, C. . De. Y. Bergeron et vir. | 76 |
| Beaudoin, A. . H. A. Jarrand Sinor | 24 |
| Bergeron, R. C. Daniel | 24 |
| Boudreau, F. M. Miller | 24 |
| Brunet, A. L. Abinovitch | 24 |
| Blain, C. M. Morin | 24 |
| Bell, J. H. L. A. Grenier | 24 |
| Brunet, J. P. . Gunn, Langlois et Cie | 24 |
| Bélanger, E. J. E. Roy | 24 |
| Blais, A. J. E. Roy | 24 |
| Bélanger, J. J. E. Roy | 24 |
| Brunet, L. S. Craig et al. | 24 |
| Berthiaume, J. A. E. . A. Payette | 24 |
| Bourcier, J. . F. Rousseau et al. | 24 |
| Barry, M. L. Robert | 24 |
| Bédard, J. E. . . F. Fontaine | 24 |
| Baynes, E. A. . . W. Whytock | 24 |
| Brunet, J. B. . . J. W. Windsor | 24 |
| Beaulieu, H. et al. . H. Lévesque | 24 |
| Caron, C. H. Aronovitch | 24 |
| Colonial Creamery Co., Ltd. . V. Chouinard | 24 |

BANQUE D'HOCHELAGA.

AVIS DE DIVIDENDE.

Avis est par les présentes donné qu'un dividende de deux pour cent (2%) égal au taux de huit pour cent (8%) par année, sur le capital payé de cette Institution, a été déclaré pour le trimestre finissant le 30 novembre prochain et sera payable au bureau-chef de la Banque en cette ville et à ses succursales, le et après le premier jour de décembre prochain aux actionnaires inscrits au registre le 16 novembre.

L'assemblée générale annuelle des actionnaires aura lieu au bureau-chef de la Banque, à Montréal, MERCREDI, le 19 décembre, 1906, à midi.

Par ordre du Conseil de Direction,
M. J. A. PRENDERGAST,
Gérant-Général.

La Banque Nationale

Bureau Central: QUEBEC.

Capital - - - - - \$1,500,000.00
Réserve et Profits indivis - - - - - 648,920.06

BUREAU DE DIRECTION :

R. AUDETTE, Président
L'Hon. Jge. A. CHAUVEAU, Vice-Président

DIRECTEURS :

NARCISSE RIOUX J. B. LALIBERTÉ
NAZ. FORTIER VICTOR CHATEAUVERT
VICTOR LEMIEUX

P. LAFRANCE, Gérant.
N. LAVOIE, Inspecteur.

SUCCURSALES

| QUÉBEC | QUÉBEC, (rue St-Jean) |
|---------------------------|-------------------------|
| Amqui | Rimouski |
| Baie St-Paul | Rivière du Loup Station |
| Beauceville | Roberval |
| Chicoutimi | Sherbrooke |
| Coaticook | Ste-Anne la Pocatière |
| Deschailons | St. Casimir |
| Fraserville | St-Charles Bellechasse |
| Joliette | St-Evariste |
| Lévis | St-François du Lac |
| L'Islet | St-Hyacinthe |
| Montmagny | St Jean |
| Montréal. (r. St-Jacques) | Ste-Marie, Beauce |
| Murray Bay | St-Tite |
| Nicolet | Trois-Pistoles |
| Plessisville | ONTARIO |
| Québec, (Basse-Ville) | Ottawa |
| " (St-Roch) | |

CORRESPONDANTS :

Londres, Ang., The National Bank of Scotland, Ltd.
Paris, France, Le Crédit Lyonnais; New-York,
First National Bank; Boston, Mass., First National
Bank of Boston.
Les affaires confiées à notre soin recevront toute
notre attention. La correspondance est respec-
tueusement sollicitée.

| | | |
|---|------------------------------|----|
| Cyr. De. D. | J. Cusson | 40 |
| Cardinal, T. | J. W. Jalbert | 10 |
| Coleman, T. | M. Raymond | 16 |
| Chenier, N. | L. T. Beaupré | 81 |
| Cantin, J. A. | A. Dumont | 5 |
| Cassidy, F. | S. Goldberg | 16 |
| Co-Operative Home & Investment Co. | A. Leclaire | 5 |
| Crozier, T. | F. Lyden | 55 |
| Carlton, J. | T. O'Brien | 20 |
| Colonial Creamery Co. & Son | T. Baird | 70 |
| Clarke, A. M. Ltd. | P. W. Ellis & Co. | 10 |
| Carter, N. | S. L. Routtenberg et al. | 12 |
| Cyr. B. | J. L. Chenier | 8 |
| Cermont, A. | J. I. Cohen | 12 |
| Chevalier, N. | F. Fontaine | 11 |
| Colonial Creamery Co., Ltd. | J. Simpson | 18 |
| Casgrain, N. | J. O. Mousseau et al. | 97 |
| Cloutier, H. | A. Young | 21 |
| Davis, C. | P. Ambrose | 20 |
| Dauze, J. H. | J. Labatt | 22 |
| Desjardins, J. | J. E. Lebel et al. | 7 |
| De la Chaux, F. | A. Beaudoin | 10 |
| Dawes, De. M. | D. Hammond | 13 |
| Durocher, C. | D. Bédard | 18 |
| Demers, E. | De. E. Vartin | 9 |
| Dufresne, D. | H. Allard | 69 |
| Desjardins, J. E. et al. | D. R. Murphy | 23 |
| Dianond, G. | A. Drouin | 7 |
| Desjardins, De. M. | A. Desnoyers | 5 |
| Deurteau, F. | A. Drouin | 8 |
| Dubois, A. | A. Bertin | 7 |
| Daniel, C. | D. Deserres | 93 |
| Dom. Cotton Mills | A. Jeanson | 10 |
| Decker, M. | J. Lamoureux | 67 |
| Emond, A. O. | J. Denis et al. | 7 |
| Ethier, P. | J. A. Robitaille | 10 |
| Farley, A. | L'Ass. des Bouchers P. Q. | 12 |
| Felrus, J. | De. A. Walker | 18 |
| Fox, E. | Miss F. Gourley | 21 |
| Fabon, D. | J. N. Lefebvre | 55 |
| Gagnon, A. et al. | T. O'Brien | 80 |
| Gagnon, A. | J. A. Robillard et al. | 20 |
| Gayel, E. et al. | A. Audet | 54 |
| Garnier, A. | L'Ass. des Barbiers P. Q. | 10 |
| Gardois, A. | The Franco-American Auto Co. | 34 |
| Giblin, W. | Robert Frères | 35 |
| Gauthier, J. N. | A. Gauthier | 22 |
| Gauthier, G. alias W. De. V. Briard et vir. | | 55 |
| Gauthier, H. | J. Thomson | 6 |
| Gauthier, J. | J. A. L. Barbeau | 18 |
| Gauthier, P. A. | L'Ass. des Barbiers P. Q. | 8 |
| Hébert, F. | T. O'Brien | 5 |
| Hébert, J. | L. Bernier | 24 |
| Hébert, G. | Imp. Life Ins. Co. | 33 |
| Hébert, A. R. | A. Dumont | 13 |
| Hébert, W. H. | J. B. Sutherland | 55 |
| Hébert, F. | S. Tanguay | 6 |
| Hébert, S. M. et al. | De. M. Gourley et vir. | 70 |
| Hébert, De. P. et vir. | Eclipse | |
| Hébert, G. Co. | | 55 |
| Hébert, W. | B. Senger | 12 |
| Hébert, A. | L'Ass. des Barbiers P. Q. | 14 |
| Hébert, J. A. | L. A. Simon | 10 |
| Hébert, A. | E. Guérin | 8 |
| Hébert, J. | C. Guimond | 54 |
| Hébert, A. | H. de Grandpré | 8 |
| Hébert, A. A. | E. Choquette | 15 |
| Hébert, L. | J. B. Racette | 7 |
| Hébert, F. P. | P. R. Goyet | 9 |
| Hébert, G. | L'Ass. des Barbiers P. Q. | 10 |
| Hébert, N. | L'Ass. des Barbiers P. Q. | 10 |
| Hébert, A. | A. Drouin | 13 |

| | | |
|--|------------------------------|----|
| Laurendeau, A. | J. A. Lafrenière | 99 |
| Laverdure, G. | A. Lecours | 6 |
| Laurin, H. | Z. A. Lambert | 9 |
| Laplante, A. | O. Lapière | 27 |
| Leblanc, J. alias N. | H. J. Rossion et al. | 8 |
| Lalonde, De. D. et al. | E. Cartier | 6 |
| Legrès, A. | J. B. Paré | 12 |
| Leblanc, J. B. | M. Sheresfelsky | 76 |
| Labrecque, J. | J. Chalifoux | 18 |
| Lafrance, J. B. | E. Beauchamp | 5 |
| Lapointe, O. | A. Bonin | 18 |
| Lauze, A. | A. Renaud | 9 |
| Lafontaine, A. | L. Daoust | 11 |
| Lévac, A. | H. Piché | 5 |
| Latour, C. | N. Laverdure | 8 |
| Murphy, P. | G. Milligan | 52 |
| Murphy, P., La Cie J. B. Rolland et Fils | | 30 |
| Meany, T. | Penn. Coal Co. | 8 |
| Milot, P. | G. Duclou | 63 |
| Maker, P. | M. Miller | 9 |
| Morin, J. | De. Z. Dufresne et vir. | 2 |
| Middleton, C. | T. O'Brien | 16 |
| Murray, J. | J. Silverman | 6 |
| Murphy, J. | T. O'Brien | 7 |
| Miller, D. | F. Groleau | 9 |
| Marcel, A. | F. H. Phelan | 13 |
| Mooney, P. | M. Sheresfelsky | 64 |
| MacKay, W. | C. F. Crutchow | 10 |
| McGuire, J. | P. F. Collier | 12 |
| McCarthy, De. H. L. | Penn. Coal Co. | 20 |
| McKercher, D. | The Great West Life Ass. Co. | 32 |
| McCarthy, J. T. B. | A. E. Tuddenham et al. | 22 |
| McGuire, J. | Miss M. Gourley | 32 |
| McDonald, Delle T. | J. G. Boissonnault | 16 |
| Normandin, L. | C. E. Lamoureux | 47 |
| Noël, P. | G. Beauregard | 30 |
| Normandin, L. et al. | R. J. Demers | 43 |
| Poirier, A. | S. Poirier | 36 |
| Preault, A. | G. Verville | 30 |
| Poupart, C. | E. Martin | 8 |
| Pelletier, J. B. | E. Choquette | 6 |
| Parent, H. | O. Couvroyer | 12 |
| Perras, E. | V. R. Benjamin | 19 |
| Pagnuelo, M. | A. Leclaire | 25 |
| Parent, P., Fils | J. H. Chalifoux | 38 |
| Papillon, H. | A. Chaussé | 22 |
| Picard, F. X. | J. Lecker | 77 |
| Poulin, L. | W. R. Webster | 27 |
| Quirk, J. | J. Kilgallen | 14 |
| Riendeau, A. | F. Rabinovitch | 11 |
| Robinson, T. | R. T. A. Harkin | 91 |
| Roy, M. J. B. | L. Schepens | 15 |
| Roy, A. | E. Valade | 9 |
| Robidoux, M. | L'Ass. des Barbiers P. Q. | 10 |
| Rivet, D. | De. A. Létang et vir. | 59 |
| Regemballe, E. | E. Deslongchamp | 9 |
| Robinson, F. | J. Moquin et al. | 45 |
| Robillard, J. | A. Gagnon | 31 |
| Rainville, F. J. | J. R. Genin et al. | 32 |
| Robitaille, A. | The Berliner Gramophone Co. | 50 |
| Seers, A. | A. Young | 15 |
| Seignor, W. et al. | Mut. Life & Aid Ass. Co. | 40 |
| Sabourin, L. | N. Deschambault | 58 |
| Sutherland, G. | T. O'Brien | 9 |
| Snank, A. | J. Brien | 73 |
| Stevens, De. J. | T. O'Brien | 7 |
| Spector, C. | R. Wolowitch | 29 |
| Spires, M. | C. Rosenberg | 72 |
| St-Amand, A. M. | R. McMice | 30 |
| Sciarez, A. | A. Meunier | 27 |
| Trudel, J. | A. Leblanc | 12 |
| Taylor, E. S. | Chs. Chaput et al. | 69 |
| Tremblay, A. | F. Rivet | 21 |
| Tétrault, C. | T. O'Brien | 5 |
| Thompson, E. | J. A. Plouffe | 8 |
| Trépanier, J. B. | T. Trépanier | 29 |
| Tétrault, J. A. | J. D. Cyr | 5 |
| Tétrault, L. M. | A. Dubord | 25 |

| | | |
|--------------------------|--------------------|----|
| Thompson, J. H. | T. O'Brien | 27 |
| Tessier, A., sr. | E. H. Montpetit | 10 |
| Valois, A. | H. Poirier | 24 |
| Valin, J. E. | L. R. Bourbonnière | 24 |
| Viger, De. E. | N. Fournier | 10 |
| Vidal, P. | A. Charette | 30 |
| Wisintainer, L. | J. Watterson | 30 |
| Wilson, B. | J. A. Ouimet | 39 |
| Wallace, D. | De. C. O'Brien | 30 |

Nominique

| | | |
|-----------------------------|------------------|----|
| Gagnon, J. | John Fitzpatrick | 21 |
| Notre-Dame des Anges | | |

| | | |
|------------------------------|-----------|---|
| Rogers, A. | W. Picard | 8 |
| Notre-Dame des Neiges | | |

| | | |
|-------------------------|-----------|---|
| Beaulieu, J. B. | E. Groulx | 7 |
| Pointe au Pic | | |

| | | |
|----------------------------|------------|---|
| Tremblay, L. | R. Roussil | 5 |
| Pointe aux Trembles | | |

| | | |
|--------------------|-----------------|---|
| Bélair, D. | J. R. Mainville | 9 |
| Québec | | |

| | | |
|--------------------------|------------|----|
| Martineau, A. | A. Leclair | 16 |
| Richelieu Village | | |

| | | |
|---------------------|-------------|----|
| Laroche, J. | C. Chaumont | 70 |
| Rouville | | |

| | | |
|--------------------------------|---------------------|----|
| Blanchette, De. E. | The Noxon Co., Ltd. | 10 |
| Sainte-Agathe des Monts | | |

| | | |
|---------------------|------------|----|
| Metayer, W. | D. Sperber | 19 |
| St-André | | |

| | | |
|------------------------|--------------|----|
| Lessard, F. X. | B. O. Béland | 63 |
| St-Germain | | |

| | | |
|----------------------------------|--------------|----|
| Gourde, fils et al., jr. | J. B. McCool | 35 |
| Saint-Henri de Mascouche | | |

| | | |
|-----------------------------|---------|----|
| Goyette, J. O. | A. Jean | 13 |
| St-Honoré de Shenley | | |

| | | |
|---------------------|---------------|---|
| Lacasse, O. | F. D. Shallow | 6 |
| St-Hubert | | |

| | | |
|--------------------|--------------------|----|
| Gagnon, J. | Chs. Archer et al. | 31 |
| St-Janvier | | |

| | | |
|----------------------|-----------|----|
| Lapointe, T. | E. Cantin | 10 |
| Saint-Jean | | |

| | | |
|-----------------------|-------------|-----|
| Hébert, E. A. | F. Fontaine | -22 |
| St-Lazare | | |

| | | |
|-------------------------------|------------------------------|----|
| Castonguay, O. et al. | The M. Moody & Son Co., Ltd. | 90 |
| St-Louis | | |

| | | |
|----------------------------|-----------------|----|
| Burgess, T. | S. Craig et al. | 11 |
| Gauthier, J. A. W. | A. Watt | 99 |
| Lachapelle, P. | C. Chaumont | 19 |
| Lepage, F. | P. Ethier | 10 |
| Wilson, J. C. | A. E. Bastien | 36 |

Sainte-Marthe

| | | |
|-----------------------|----------|----|
| St-Pierre, D. | J. Piché | 14 |
| Saint-Paul | | |

| | | |
|--------------------------------|-------------------------------------|---|
| Dugan, Delle B. et al. | Les Com. d'Ecoles de Ville St-Paul. | 8 |
| Verdun | | |

| | | |
|-------------------------|----------------------|----|
| Burnett, A. | Miss F. Gourley | 13 |
| Clairoux, A. M. | The Canadian Oil Co. | 14 |
| Melançon, S. | J. A. E. Dion | 90 |
| Wright, J. | J. Litman | 15 |

Westmount

| | | |
|---------------------|------------|----|
| Peck, N. J. | H. Terroux | 22 |
|---------------------|------------|----|

GEO. GONTHIER
EXPERT COMPTABLE ET AUDITEUR

11 et 17 Cote de la Place d'Armes, - MONTREAL.
 TEL. BELL, MAIN 2143.

BANQUE DE MONTREAL

FONDEE EN 1817
 CONSTITUEE PAR ACTE DU PARLEMENT

| | |
|--------------------------------|---------------|
| Capital tout payé | 14,400,000.00 |
| Fonds de Réserve | 10,000,000.00 |
| Profits non Partagés | 922,418.31 |

BUREAU DES DIRECTEURS

Le Très Hon. Lord Strathcona and Mount Royal, G.C.M.G., Président Honorable
 Hon. Sir George A. Drummond, K.C.M.G., Président
 E. S. Clouston, Vice-Président Jas. Ross, Ecr.
 A. T. Paterson, Ecr. Hon. Robt. McKay
 R. B. Angus, Ecr. Sir W. C. MacDonald
 Edward B. Greenshields, Ecr., R. G. Reid, Ecr.
 E. S. Clouston—Gérant Général,
 A. MacIndler, Insp. chef et Surlint. des Succursales.
 H. V. Meredith, Asst. Gérant et Gérant à Montréal.
 C. Sweeney, Surlintendant des succursales de la Colombie Anglaise.
 W. E. Stavert, Surlintendant des succursales des Provinces Maritimes.
 F. J. Hunter, Inspecteur N. O. et Succursales C. B.
 W. A. Bog, Asst. Inspecteur, Montréal.

100 Succursales au Canada, aux Etats-Unis, en Angleterre et à Terre-Neuve.

Londres, Ang.—46-47 Threadneedle St., E. C., F. W. Taylor, Gérant.
 New York—31 Pine St., R. Y. Hebden et A. D. Brachwalte, Agents.
 Chicago—Coin Monro et Lassalle, J. M. Greata, Gérant.
 St. John's et Birchy Cove, (Bale des Isles). Terre-Neuve.

DEPARTEMENTS D'EPARGNE dans chacune des succursales Canadiennes où les dépôts sont reçus et l'intérêt alloué aux taux ordinaires.
COLLECTIONS dans toutes les parties du Dominion et des Etats-Unis, faites aux meilleurs taux.
LETTRÉS DE CREDIT, négociables dans toutes les parties du monde, émises aux voyageurs.

BANQUIERS DANS LA GRANDE-BRETAGNE

Londres—Banque d'Angleterre, The Union of London et Smith's Bank Ltd. The London and Westminster Bank Ltd. The National Provincial Bank of England Ltd.
 Liverpool—The Bank of Liverpool, Ltd.
 Ecosse—The British Linen Co. Bank et succursales.

BANQUIERS AUX ETATS-UNIS.

New-York—The National City Bank, The Bank of New York, N. B. A. The National Bank of Commerce à N. Y.
 Boston—The Merchants National Bank, J. B. Moors & Co.
 Buffalo—The Marine Bank.
 San Francisco—The First National Bank, The Anglo-Californian Bank, Ltd.

BANQUE DE SAINT-HYACINTHE

Bureau Principal: - St-Hyacinthe, P. Q.

| | |
|------------------------|--------------|
| CAPITAL PAYE | \$329,515.00 |
| RESERVE | 75,000.00 |

DIRECTEURS:

G. C. DESSAULLES, Président.
 J. R. BRILLON, Vice-Président.
 L. P. MORIN, V. B. SICOTTE,
 M. ARCHAMBAULT, Dr E. OSTIGUY,
 JOS. MORIN, W. A. MOREAU,
 F. PHILIE, Inspecteur, Caissier.

Succursales:

Drummondville, - - - - - H. St-Amant, Gérant.
 St-Césaire, - - - - - M. N. Jarry, gérant.
 Farnham, - - - - - J. M. Bélangier, gérant.
 Iberville, - - - - - J. F. Moreau, gérant.
 L'Assomption, - - - - - H. V. Jarry, gérant.

Correspondants: — Canada: Eastern Townships Bank et ses succursales, Etats-Unis: New-York, The First National Bank, Ladenburg, Thalman & Co. Boston: Merchants National Bank.



Du 27 novembre au 4 décembre 1906
District de Montréal

Dame veuve Alexis Normandin vs J. B. S. Biron et al.
 Montréal—10 Le lot 351 du quartier St-Joseph, situé au coin des rues St-Antoine et des Seigneurs, avec bâtisses.
 20 Le lot 1853 du quartier St-Vincent, situé rue St-Henri, avec bâtisses.
 30 Le lot 750 du quartier St-Joseph, situé rue School House, avec bâtisses.
 Vente le 29 novembre, à 11 heures a. m. au bureau du shérif.

District d'Arthabaska

Joseph Morin vs Nap. Lagueux et al.
 Canton de Leeds—Le lot 11a du 8ième rang, avec bâtisses.
 Vente le 28 novembre, à 3 heures p.m. au bureau d'enregistrement à Inverness.
 Jos. Morin vs Nap. Lagueux et al.
 Canton de Leeds—Le lot 5a du 8ième rang et droits de mines sur la partie Sud-ouest du lot 5 et partie Nord-est du lot 5 du 9ième rang, avec bâtisses.
 Vente le 28 novembre, à 3 heures p.m. au bureau d'enregistrement à Inverness.

District de Chicoutimi

Vital Elzéar Paradis vs Mélérie Du chaîne.
 Chicoutimi—La partie du lot 279, avec bâtisses.
 Vente le 28 novembre, à 10 heures a. m. au bureau du shérif.
 A. Toussaint et Cie vs Narcisse Hamel.
 Chicoutimi—Le lot 315, avec bâtisses.
 Vente le 28 novembre, à 11 heures a. m. au bureau du shérif.

District de Trois-Rivières

The Home Life Association vs Dan Leda Thiffault et vir.
 St-Timothée—Le lot 621 et partie du lot 620, avec bâtisses.
 Vente le 29 novembre, à 11 heures a. m. à la porte de l'église paroissiale.
 La Fonderie de Victoriaville vs P. Blanchette.
 Gentilly—La partie du lot 237, avec moulin à scie, etc.
 Vente le 28 novembre, à 11 heures a. m. à la porte de l'église paroissiale.
 Alex. Marchand vs Ed. Côté.
 Ste-Flore—La partie du lot 217, avec bâtisses.
 Vente le 30 novembre, à 10 heures a. m. à la porte de l'église paroissiale.

Les importations en Belgique de fer fondu et d'acier provenant de Grande-Bretagne, ont été, pour les sept premiers mois de 1906, de 29,000 tonnes, contre 29,000 tonnes pendant les périodes correspondantes de 1905 et 1904. Jusqu'au 1er juillet 1906, les importations totales de la Belgique se sont élevées à 29,000 tonnes; pour les mêmes périodes de 1905 et de 1904, elles ont été respectivement de 255,000 et 183,000 tonnes.

LE TRAVAIL DANS LES ATELIERS

Inefficacité du travail de nuit

Le système moderne d'évaluation du prix de revient, joint aux leçons enseignées par l'expérience, est cause que, dans beaucoup de genres de fabrication où l'habileté des ouvriers est un élément important, les patrons évitent le plus possible de faire fonctionner leurs ateliers au-delà du temps régulier ou pendant la nuit, dit "The Iron Age". Autrefois, aux époques de forte demande, presque tous les ateliers avaient des équipes de nuit; on donnait à cela pour raison que la production pouvait être augmentée proportionnellement au nombre supplémentaire d'heures de travail en sus du temps régulier. On reconnaissait bien que la pratique ne répondait pas à la théorie; mais on se rendait peu compte de la différence réelle entre la production de la nuit et celle de la journée. Le système d'évaluation du prix de revient, démontrant que cette différence est très grande, résolut la question d'une manière indubitable.

Il est bien entendu que, là où la production dépend entièrement du nombre d'heures, pendant lequel fonctionne une machine, le travail de nuit peut être aussi profitable que le travail de jour. Une machinerie automatique produira autant pendant la nuit que pendant le jour et on verra souvent ce genre de production fonctionner nuit et jour, la force motrice étant utilisée s'il est nécessaire pour maintenir les moteurs en mouvement. Les produits les moins dégressifs pour lesquels le principe élémentaire est la force brutale ou une habileté élémentaire peuvent être fabriqués avantageusement la nuit, bien que le produit obtenu vaille rarement celui du travail de jour. Mais quand il s'agit d'un travail où l'habileté de l'ouvrier est le principal facteur ou, tout au moins, un facteur très important, le résultat du travail de nuit est beaucoup moins satisfaisant. Dans les ateliers d'outils à machines ou dans des usines de construction de machines, le travail de nuit n'est profitable, bien qu'il puisse être nécessaire d'y avoir recours parfois pour répondre à quelque demande particulière faite aux ressources productrices du fabricant. La même chose est vraie du travail fait en dehors des heures régulières. Comme l'a exprimé le chef des plus grandes fabriques d'outils des Etats-Unis, on peut avoir quelque succès avec profit au travail en dehors des heures pendant une courte période de temps pour venir à bout d'un ouvrage urgent; mais si l'on essaie de continuer à faire une production au-dessus de la production normale maximum, alors les heures de travail ne sont plus profitables. Les ouvriers ne peuvent travailler la

nuit de la même manière que pendant la journée. Ils n'ont pas la même énergie; ils n'ont pas une existence naturelle, car l'ordre naturel du jour et de la nuit étant renversé quand on s'y est pas habitué, l'équilibre normal est aussi changé. Les hommes qui travaillent la nuit sont très aptes à ne pas dormir suffisamment. La coutume de les faire travailler douze heures par nuit pendant cinq nuits consécutives, ce qui fait une semaine de soixante heures, laisse à leur disposition le temps qui s'écoule du samedi matin au lundi soir; ils reprennent alors les heures normales de repos, dormant les nuits du samedi et du dimanche et restant sans sommeil du lundi matin au mardi matin; aussi sont-ils pendant cette nuit de travail en état de somnolence, de léthargie en quelque sorte. Les ouvriers qui font des heures de travail supplémentaires sont exténués au bout de peu de temps et il faut leur permettre de prendre du repos pour récupérer leurs forces.

Supposons qu'un excellent ouvrier ait le plus grand soin de lui-même quand il travaille la nuit, qu'il fasse son ouvrage pendant les heures de nuit du mieux qu'il lui est possible, il ne peut pas produire autant en moyenne, ni faire un si bon ouvrage que pendant le jour. L'éclairage de nuit n'est pas aussi bon que la lumière du jour; l'ouvrier a normalement moins d'énergie, comme tout le monde peut le constater en remarquant la différence d'apparence entre une équipe de nuit entrant à l'atelier à 6 heures du soir et une équipe de jour s'y présentant à 7 heures du matin. Les sens n'ont pas la même subtilité, l'œil et l'intelligence n'ont pas la même perception. Le maître de l'instrument ou de l'outil n'est pas dans son assiette normale. La différence est encore plus accentuée quand il s'agit d'ouvriers moins habiles ou moins consciencieux. Ceux-ci gâtent davantage l'ouvrage et non seulement y apportent moins de soin, mais ils travaillent avec moins de rapidité. Ils sont plus portés à tromper la surveillance du contre-maître pendant la nuit que pendant le jour, alors que les regards du surintendant peuvent tomber sur eux ou que le patron lui-même peut passer à côté d'eux. Ils sont plus enclins à manquer à leur travail, entraînés par l'idée d'une soirée d'amusement.

Appliquez au travail de l'équipe de nuit le système implacable du prix de revient, vous verrez qu'en comparaison avec le travail de l'équipe du jour la différence est si importante qu'on peut dire que le travail de nuit est plutôt une dépense qu'une source de profits. Il est difficile de se procurer les meilleurs ouvriers pour travailler la nuit, quand la demande est assez forte pour rendre ce travail nécessaire. Aujourd'hui, il serait à peu près impossible d'avoir dans un atelier à machines deux équipes complètes et

EMILE JOSEPH, L. L. B.

AVOCAT

210 NEW YORK LIFE BLDG.

11, Place d'Armes, MONTREAL.

Tel. Bell, Main 1787.

BANQUE PROVINCIALE
DU CANADA

BUREAU PRINCIPAL

No 9 Place d'Armes - - - - - MONTREAL

BUREAU D'ADMINISTRATION.

Monsieur G. N. DUCHARME, - - - - - Président.
Capitaliste de Montréal.
Monsieur G. B. BURLAND, - - - - - Vice-Président.
Industriel de Montréal.
L'Hon. LOUIS BEAUBIEN, - - - - - Directeur.
Ex-Ministre de l'Agriculture.
Monsieur H. LAPORTE, - - - - - Directeur.
De l'Épicerie en Gros Laporte, Martin et Cie.
Monsieur S. CARSLY, - - - - - Directeur.
Propriétaire de la maison "Carsley", Montréal.
M. Tancredé Bienvenu, - - - - - Gérant-Général.
M. Ernest Brunel, - - - - - Assistant-Gérant.
M. A. S. Hamelin, - - - - - Auditeur.

SUCCURSALES.

MONTREAL: 316 Rachel, (coin St-Hubert); 271 Roy (St-Louis de France); 1138 Ontario, coin Panet; Magasin Carsley; Abattoirs de l'Est, rue Frontenac.
Berthelville, P. Q.; D'Israël, P. Q.; St-Anselme, P. Q.; Terrebonne, P. Q.; St-Guillaume d'Upton, P. Q.; Pierreville, P. Q.; Valleyfield, P. Q.; Ste-Scholastique, P. Q.; Hull, P. Q.

Bureau des Commissaires-Censeurs.

Sir ALEXANDRE LACOSTE, - - - - - Président.
Juge en Chef de la Cour du Banc du Roi.
M. le Dr E. P. LACHAPPELLE, - - - - - Vice-Président.
Honorable ALFRED A. THIBAUDEAU, Sénateur,
(de la maison Thibaudau, Frères de Montréal.)
Honorable LOMER GOUIN, Ministre des Travaux
Publiques de la Province de Québec.
Dr A. A. BERNARD et l'Hon. JEAN GIROUARD,
Conseiller Législatif.

DEPARTEMENT D'ÉPARGNE.

Emission de certificats de dépôts spéciaux à un taux d'intérêt s'élevant graduellement jusqu'à 4 p.c. l'an suivant termes. Intérêt de 3 p.c. sur dépôts payables à demande.

LA BANQUE MOLSON

Incorporée en 1855

BUREAU PRINCIPAL. MONTREAL.

Capital, - - - - - \$3,000,000
Fonds de Réserve, - - - - - \$3,000,000

JAMES ELLIOT, Gérant Général.

A. D. DUNFORD, Inspecteur en Chef et Surintendant des Succursales.

Succursales dans la Province de Québec:

ARTHABASKA
CHICOUTIMI
DRUMMONDVILLE
FRASERVILLE et RIVIERE DU LOUP
KNOWLTON [STATION
MONTREAL—
RUE ST-JACQUES—
RUE STE-CATHERINE—
MAISONNEUVE—
MARKET AND HARBOUR—
ST-HENRI—
QUÉBEC
SOREL,
STE-FLAVIE STATION
STE. THÉRÈSE DE BLAINVILLE
VICTORIAVILLE

58 Succursales dans tout le Canada.
Agences à Londres, Paris, Berlin et dans toutes les principales villes du monde.
Emission de Lettres de Crédit pour le commerce et lettres circulaires pour voyageurs.

parfaitement compétentes, car il y a plus de places qu'il n'en faudrait pour occuper les bons ouvriers pendant le jour. Même des salaires très élevés réussiraient à peine à réunir une équipe de nuit aussi capable qu'il le faudrait pour obtenir les meilleurs résultats possibles.

Une compagnie a essayé un jour de mettre ses meilleurs ouvriers dans une équipe de nuit, en les remplaçant le jour par les meilleurs qu'elle a pu se procurer. Mais l'essai fut abandonné parce qu'il fut démontré que les bons ouvriers ne produisaient pas la même qualité de travail la nuit que le jour, ni la même quantité, et que ceux qui les remplaçaient pendant le jour n'étaient pas aussi habiles; cependant la compagnie a trouvé plus avantageux de faire travailler de cette manière ses bons ouvriers que de confier le travail de nuit à des mécaniciens moins habiles. Il fut prouvé que le travail de l'équipe de nuit n'était utile que pour la livraison de commandes imprévues. Si le contraire était vrai, si on pouvait former deux équipes complètes et à peu près aussi efficaces l'une que l'autre, alors le marché des outils à machines n'aurait pas à souffrir de retards dans les livraisons. Mais même avec un personnel idéal de mécaniciens, le profit retiré du travail de nuit serait bien inférieur à celui du travail de jour.

AU SUJET DU CANADA

En 1905, le Canada a produit 300 millions de boisseaux de grains de toute espèce.

Les fermiers forment les trois-cinquièmes de la population du Canada.

Les fermiers du Canada ont un capital producteur placé égal à trois fois celui de toutes les autres entreprises réunies.

La valeur moyenne par tête des produits agricoles du Canada est de \$77; aux Etats-Unis cette valeur est de \$62.

Soixante-trois millions d'acres de terrain sont occupés au Canada, dont la moitié est en culture.

Quatre-vingt-sept pour cent des cultivateurs canadiens sont propriétaires.

En 1905, le Canada a exporté pour trente millions de dollars de produits agricoles et pour soixante-trois millions de produits animaux—presque cent millions en tout.

De 1896 à 1905, l'exportation des produits agricoles du Canada s'est élevée à \$713,000,000.

En 1901, les capitaux placés dans l'agriculture au Canada représentaient une somme de un billion de dollars et un tiers.

En 1904, la Grande-Bretagne a acheté au Canada 93 pour cent de son

beurre, 90 pour cent de son fromage, 99 pour cent de son "bacon", 76 pour cent de sa volaille.

Dans la même année, le Canada a vendu à la Grande-Bretagne pour \$24,000,000 de fromage, \$4,000,000 de beurre, \$12,000,000 de "bacon", \$13,000,000 de blé et \$10,000,000 de bétail. Ces diverses productions s'élevaient aux sommes suivantes: fromage, \$234,000,000; beurre, \$101,000,000; "bacon," \$66,000,000; blé, \$145,000,000 et bétail, \$44,000,000.

Le Canada a aussi vendu à la Grande-Bretagne, en 1904, pour 78 millions de produits de ferme. (*The Commercial.*)

PATENTES OBTENUES PROMPTEMENT

Avez-vous une idée?—Si oui, demandez le Guide de l'Inventeur qui vous sera envoyé gratis par **Marion & Marion, Ingénieurs-Experts**.
Bureaux: { Edifice New York Life, Montréal,
{ et 907 G Street, Washington, D. C.

Téléphone Est 2358

J. E. CHAMPAGNE

Expert Comptable et Auditeur

Organisation de Comptabilité
d'après les meilleurs systèmes

290 rue St. André, - MONTREAL

HORMISDAS CONFANT, Entrepreneur-Plâtrier, 609 Berré. Phone Bell E. 1177.

Sun Life Assurance Company of Canada

Bureau Principal, - MONTREAL

L'homme habile à prendre des assurances et qui veut conduire son affaire d'une manière strictement honnête et honorable, a une excellente occasion de le faire dans cette Compagnie "Prospère et Progressive." Ecrivez au Surintendant des Agences à Montréal.

LA JACQUES-CARTIER

Compagnie d'Assurance Mutuelle
contre l'Incendie.

Bureau: 118 St-Jacques, Montreal

Primes fixes et système mutuel.
Taux raisonnables, sécurité absolue.
Réclamations justifiées promptement payées.

On Demande des Agents.

Arthur W. WILKS

J. Wilfrid MICHAUD

WILKS & MICHAUD

Comptables, Auditeurs, Commissaires pour
toutes les Provinces

Règlement d'affaires de Faillites

211 ET 212 BÂTISSE BANQUE DES MARCHANDS
Téléphone Main 425 MONTREAL

LA CONSOMMATION MONDIALE DU PAPIER

La *Revue Scientifique*, dans une discussion récente sur la consommation du papier par les principales nations du monde, disait que cette consommation était le reflet des progrès de la civilisation, à cause de l'usage énorme du papier par l'imprimerie. Cette revue place les Etats-Unis au premier rang comme pays producteurs de papier, avec une production annuelle de 639,734 tonnes. L'Allemagne vient ensuite avec 393,683 tonnes, puis l'Angleterre avec 264,051 tonnes, la France avec 196,942 tonnes, l'Autriche avec 147,706 tonnes et l'Italie avec 123,026 tonnes.

Une corporation américaine est créée comme la plus vaste entreprise de fabrication de papier au monde; elle possède 31 fabriques où 96 machines fonctionnent continuellement; elle a presque autant de machines que l'Italie et les Pays-Bas réunis. Sa production annuelle dépasse celle de toutes les fabriques d'Autriche-Hongrie et égale presque celle de toutes les manufactures anglaises. Son capital est de \$110,000,000.

Si l'Amérique tient la tête pour la production, l'Allemagne est le premier pays qui exporte le plus de papier, 54,000 tonnes annuellement; l'Angleterre vient ensuite avec 49,210 tonnes, les Etats-Unis avec 16,880 et la France avec 13,090 tonnes. Les exportations des Etats-Unis vont principalement en l'Amérique du Sud, mais aussi au Canada et en Australie. Malgré sa faible production, l'Angleterre achète beaucoup de papier; elle en a achetée 147,706 tonnes l'année dernière.

Quant à la consommation de papier, il est intéressant de constater que les Etats-Unis tiennent le premier rang, avec une consommation annuelle de 38.6 livres par tête d'habitant; viennent ensuite l'Allemagne 34.3; l'Angleterre 29.98; la France 20.5; l'Autriche, 19; l'Italie, 17.5; la Serbie, 1.1; l'Inde, 0.22 et la Russie 1.1. Presque la moitié du papier fabriqué dans l'univers est employé dans l'imprimerie. Vingt pour cent du papier sont absorbés par le commerce et les diverses industries. Une proportion presque égale est prise par les bureaux et les écoles. Le reste est employé pour cent, fournit la demande pour usage particulier.

C'EST UN FAIT ACQUIS

que dans la vie pratique des affaires, les annonces insérées dans le bon Journal de la partie, rapportent. Faites un essai dans le "Prix Courant" et vous serez satisfait.

L'ASSURANCE MONT-ROYAL
 Compagnie Indépendante (incendie)
Bureaux : 1720 rue Notre-Dame
 Coin St-François-Xavier, MONTREAL
 RODOLPHE FORGET, Président.
 J. E. CLÉMENT, Jr., Gérant-Général.

Assurances

ASSURANCE A PARTICIPATION OU
 SANS PARTICIPATION

Par W. Hamilton, dans "Office and
 Field"

(Suite).

Je suis si loin d'adopter cette manière de voir que je me hasarde à émettre l'opinion suivante: si par hasard l'enquête avait pour résultat de faire faire toutes les polices sur le plan de la non-participation, il ne se passerait pas beaucoup d'années avant que le public ne demande de nouveau des polices à participation. Les raisons en sont peut-être élémentaires et ont été ressassées, cependant on semble les avoir perdues de vue, probablement parce qu'elles sont si élémentaires. Ces raisons sont les suivantes:

Dans un contrat d'assurance-vie, il y a outre la considération principale, trois éléments d'incertitude au sujet desquels l'une ou l'autre des parties contractantes doivent courir un risque: [1] la mortalité, d'après l'expérience du passé, peut être prévue avec assez de précision, et cependant elle est sujette à une fluctuation considérable due à des causes qui échappent entièrement au contrôle des deux parties; [2] chaque assuré a le droit de s'attendre à ce que, sur l'argent qu'il paie à la compagnie, à part ce qui doit être déboursé immédiatement, il gagne un intérêt; mais à quel taux? Cela, pour un petit nombre d'années, peut être prévu avec assez de certitude; mais certains contrats couvrent une période de cinquante, soixante ou soixante-quinze ans, et toute prévision pour une telle période comporte beaucoup d'incertitude. [3] Chacun sait que les dépenses sont nécessaires et on dira généralement qu'elles sont absolument sous le contrôle de la compagnie, qu'on peut par conséquent les calculer; mais les gérants examinés s'accordent à dire qu'une compagnie doit ou emboîter le pas à ses voisines, ou se faire prendre par d'autres tous ses agents, quelle que soit la somme qu'ait coûtée l'établissement de ses agences.

La première considération pour les deux parties contractantes doit être la sécurité, car si une compagnie n'est pas sûre, il est imprudent pour un individu de lui confier l'avenir de sa famille. La compagnie, en considérant une proposition de police sans participation, peut décider que le développement des années

COMPAGNIE MONTREAL-CANADA.
 d'Assurance contre l'Incendie
 Ci-devant
 LA COMPAGNIE D'ASSURANCE MUTUELLE
 CONTRE LE FEU DE LA CITE DE MONTREAL.
 ÉTABLIE EN 1859
 Capital autorisé - - - \$1,000,000.00
 Actif net excédant - - - 480,000.00
 Dépôt au gouvernement du Canada
 pour la garantie des porteurs
 de polices - - - 60,000.00
 Sinistres payés à date - - - 888,021.10
 Cie indépendante. Taux modérés.
 A. A. LABRECQUE, - - - Président.
 J. B. LAFLEUR, - - - Gérant
 BUREAU PRINCIPAL:
 59 rue St-Jacques, Edifice "La Presse"
 MONTREAL
 On demande des agents pour les localités non
 représentées.

Etat Comparatif
 Des affaires de "LA FON-
 CIERE" aux 31 Juillet
 1905 et 31 Juillet 1906.

| | 1905 | 1906 | Aug- mentation |
|------------------------------|-------------|-------------|-------------------|
| Polices en vi- gueur..... | 3382 | 5412 | 2130 |
| Assurance en force..... | \$2,277,533 | \$3,740,488 | \$1,462,955 |
| Billets de Dépôt..... | \$40,002.00 | \$71,723.00 | \$31,721.00 |
| Actif..... | \$46,749.00 | \$81,519.00 | \$34,770.00 |

WESTERN
Assurance Co.
 Compagnie d'Assurance contre l'Incendie
 et sur la Marine
 INCORPORÉE EN 1851
 CAPITAL PAYÉ - - - \$1,500,000
 ACTIF, au-delà de - - - 3,460,000
 REVENU pour 1905, au-delà de 3,680,000
 Bureau Principal: TORONTO, Ont
 Hon. GEO. A. COX, Président.
 J. J. KENNY Vice-Prés. et Directeur-Gérant
 C. C. FOSTER, Secrétaire.
 Succursale de Montréal:
 189 rue Saint-Jacques.
 ROBT. BICKERDIKE, Gérant.

LA PROVINCIALE
 Assurance-Mutuelle-Incendie
 Bureau-chef: EDIFICE GUARDIAN
 160, RUB ST-JACQUES
 MONTREAL.
 Sécurités absolues. Taux raisonnables.
 AGENTS demandés dans toutes les localités.

S. T. WILLET, F. GAUTHIER
 PRESIDENT. SECRETAIRE.
"EQUITABLE"
 Mutual Fire
 Insurance Co.
 Une des plus fortes Compagnies
 .. pour le montant assuré ..
J. L. E. BRUNEL
 AGENT PRINCIPAL, INSPECTEUR
 160 RUE ST-JACQUES
 TE. MAIN 4535

LA CANADA LIFE A PAYÉ
 en 1905, aux détenteurs de polices ou
 à leurs représentants : : : : :
\$3,272,000
 contre des paiements similaires de
\$4,954,000
 faits par les vingt-et-une autres com-
 pagnies Canadiennes.

THE METROPOLITAN LIFE INS. CO.
 Incorporée par l'état de New-York.
**La Compagnie du Peuple, par le
 Peuple, pour le Peuple.**
 ACTIF: \$151,663 477 29
 A plus de polices payant primes en force(11 ans)
 aux États-Unis et au Canada que n'importe quelle
 autre compagnie et, pendant chacune des dix années
 passées, a accepté et émis plus de polices nouvelles
 en Amérique que n'importe quelle autre compagnie.
 MOYENNE D'UNE JOURNEE D'OUVRAGE.
 Réclamations payées.....
 Polices échues.....
 Nouvelles Assurances inscrites,
 Paiements aux porteurs de Poli-
 ces et additions à la Réserve...
 Actif accru.....
 Par jour { 395
 6,972
 \$1,502,484.00
 \$123,788.29
 \$ 77,275.94
 À déposé avec le Gouvernement du Dominion,
 pour la protection des détenteurs de polices au Ca-
 nada en titres Canadiens, plus de \$3,000,000.00.
 \$1,596,509,769.00 d'assurances en vigueur sur
 8,596,705 Polices.

(ÉTABLIE 1853)
The Phenix Insurance Company
 OF BROOKLYN
 TOTAL DE L'ACTIF - - \$7,112,413.30
 Robert Hampson & Son, Agents,
 89 rue St-Sacrement, Montréal

récentes, en réduisant la mortalité, la justifie d'accepter tous les risques de fluctuations défavorables dans cet élément du contrat. Elle peut décider que l'intérêt que prend le public à la réduction des dépenses continuera, que les dépenses seront réduites et admettre qu'il ne se produira pas là de changements défavorables. Mais quant à l'autre incertitude—les taux d'intérêt—elle dépend de circonstances si variées que toute compagnie qui se baserait, pour un contrat pouvant courir pendant cinquante ou soixante ans, sur les taux d'intérêt que l'on peut obtenir maintenant, tout en abaissant le plus possible les autres éléments de la prime, serait absolument inconsidérée.

Que faut-il conclure alors? Si la compagnie devait fixer ses primes sur la base d'un taux d'intérêt assez bas pour assurer sa sécurité dans l'avenir, ce taux devrait certainement être bien inférieur à celui qu'on peut obtenir maintenant et permettrait à la compagnie d'accumuler, aux taux actuels de l'intérêt, un surplus. Pour sa sécurité, ce surplus pourrait n'être distribuable que lorsque les contrats qui l'ont produit auraient atteint un âge tel que le besoin de ce surplus n'existerait plus pour faire face à des dépressions anormales; cependant il n'est pas douteux que, si on le distribue, ce doit être aux actionnaires de la compagnie qui ont couru tous les risques des trois incertitudes. Supposant qu'à partir de maintenant, tous les nouveaux contrats soient faits sur le plan de la non-participation, que les compagnies soient forcées de montrer les profits accumulés qui en découleraient et que la nature humaine demeure telle qu'elle est maintenant, on pourrait en conclure en toute sécurité qu'avant longtemps le public demanderait l'expropriation des droits des actionnaires, on dirait aux compagnies: "Jusqu'ici vous avez couru les risques et vous avez fait les profits; nous consentons à courir les risques; nous vous paierons une somme suffisamment élevée pour couvrir tout ce qui pourra arriver dans l'année la moins favorable, à condition que vous nous rendiez tout, en plus du prix coûtant net". Cette dernière proposition, si je me fais bien comprendre, serait simplement une demande d'assurance à participation, telle que nous l'avons à présent.

Un mot maintenant par rapport à la suggestion que ceux qui prennent des polices à profit, spécialement à profit différé, font, en ce qui concerne l'excès des primes sur celles des polices sans profit, du jeu. La signification du mot jeu ["gamble"] d'après le dictionnaire, est l'action de celui qui joue, principalement à un jeu de hasard, pour un enjeu. Une interprétation stricte de cette définition s'appliquerait à toutes les compa-

gnies d'assurance; car, dans le cas de chaque police d'assurance-vie, l'époque à laquelle elle devient échue dépend de celle du décès de l'assuré. Pourquoi alors le mot "gamble" ne s'appliquerait-il qu'au surplus? Le personnel participant à la distribution du surplus différé—et tout surplus est différé pendant des périodes plus ou moins longues—est également déterminé par le hasard; le surplus est réparti entre les membres qui vivent au-delà de la période fixée pour la distribution du surplus et qui ont conservé leurs polices. Ceux qui ne prennent pas part à la répartition sont ceux qui meurent ou qui abandonnent leurs polices d'assurance. La police à participation représente le même risque que l'assurance elle-même, la vie ou le décès des assurés, et au lieu d'augmenter les chances de hasard, elle les réduit en plaçant la personne qui vit plus longtemps que la période fixée pour la distribution du dividende sur un plus grand pied d'égalité avec la famille de celui qui meurt de bonne heure que dans le cas d'une police sans participation.

S'il est juste de ne pas appliquer le terme "gamble" à l'assurance proprement dite, parce que celle-ci dépend des décès, événement naturel, pour quelle raison pourrait-on traiter différemment cette partie du surplus dont la distribution dépend du même événement? Les autres personnes exclues de la participation au dividende sont celles qui abandonnent leur assurance au cours de la période fixée pour la répartition, et quelques-unes d'entre elles peuvent avoir été forcées de discontinuer par la force de circonstances fortuites; mais la majorité de ces abandons est probablement délibérée ou due à la négligence. Quoi qu'il en soit, la répartition du surplus entre ceux qui persistent dans leur assurance, au lieu d'être un enjeu, n'est qu'un encouragement à persister dans la noble intention qui donne à l'assurance sa haute valeur morale. Ceux qui croient être forcés par les circonstances d'abandonner leurs polices, peuvent être, et sont souvent influencés par la perspective d'un dividende équitable à continuer leur assurance.

Ce qui caractérise un contrat contre lequel vous pouvez dire qu'il y est question de jeu, dépend de votre propre point de vue. Si vous prenez pour votre idéal la police sans participation, vous pensez que l'autre système contient un élément de jeu. Si vous admettez comme point de départ que la police à participation est correcte, vous pouvez, avec une justice égale, conclure que la police sans participation renferme une idée de jeu, parce que l'homme qui vit paie davantage pour le bénéfice de la famille de celui qui meurt: le résultat est déterminé par le hasard.

TOUR DU MONDE.—Journal de voyages et des voyageurs.—Sommaire du No 45 [10 novembre 1906.]—1o En traversant la République de Costa-Rica, par M. Saillard.—2o A travers le Monde. Un pays féodal à quelques heures de Saint-Malo et de Granville.—L'île anglaise de Sercq, par L. de Fouchier.—3o Civilisations et religions: La condition des colons dans la République Argentine.—4o La lutte économique: L'importance économique et politique du chemin de fer du Hedjaz.—5o Progrès accéléré des travaux.—6o Parmi les races humaines: Une exécution capitale en Chine.—7o L'expansion coloniale: La pénétration japonaise au Siam.—8o Livres et cartes.—9o Cultures exotiques: Le Buffle et son importance en Indo-Chine.

Abonnements—France: Un an, 26 fr. Six mois, 14 fr. Union Postale: Un an, 28 fr. Six mois, 15 fr. Le numéro, 50 centimes. Bureaux à la librairie Hachette et Cie, 79, boulevard Saint-Germain, Paris.

Travaux d'Inventeurs

MM. MARION & MARION, Solliciteurs de Brevets, Montréal, Canada et Washington, E.-U., fournissent la liste suivante de brevets Canadiens et Américains récemment obtenus par leur entremise.

Tout renseignement à ce sujet sera fourni gratis en s'adressant au bureau d'affaires plus haut mentionné.

- Nos CANADA**
- 101826—George Adams, Franklin Centre, Qué. Couverture pour réceptacles à recueillir la sève.
- 101831—L. G. Fader, Bayside, N.-E. Dispositif pour réparation des sieux.
- 101864—George W. Robertson, Marysville, N.-B. Baratte.
- 101919—Lovitt H. Crowell, Halifax, N.-E. Brosse à dents.

- Nos ETATS-UNIS**
- 832865 — Peter Lord, Iberville, Qué. Ecou.
- 834351—Wm. Henry Adams, Montréal, Qué. Méthode de fabriquer les boyaux pour incendies.
- 834664—Chas. Duncan, Montréal, Qué. Grillage protecteur pour ampoule de lumière électrique incandescente.
- 834889—Wm. Hames Clayton, Halifax, N.-E. Doublure extensible pour paletôt, pour les fins de transformer un vêtement léger en un chaud vêtement d'hiver.

L'année 1906 est remarquable par la production du fer et de l'acier. En Grande-Bretagne, l'Allemagne, les Etats-Unis, le Canada et plusieurs autres pays ont augmenté leur production de plusieurs centaines de mille tonnes. On estime que la production mondiale passera de cinq millions celle de 1905. Un fait particulier à noter est que l'augmentation des exportations n'a pas été de plus d'un demi-million de tonnes, ou environ le dixième de l'augmentation de la production. En termes, dans toutes les contrées productrices de fer, il y a eu une diminution énorme de la consommation domestique, qui est le principal facteur de l'augmentation de la production.